



СТИЛЬ И СИЛА

НОВАЯ ТОЛЩИНА  
КЕРАМОГРАНИТА  
**ДЛЯ УЛИЦЫ  
И ПОМЕЩЕНИЙ**

Il nuovo spessore **outdoor indoor**  
The new thickness **outdoors and indoors**

 **ITALON**

ИТАЛЬЯНСКИЙ СТИЛЬ РУССКОЙ КЕРАМИКИ

# НОВАЯ ТОЛЩИНА КЕРАМОГРАНИТА ДЛЯ УЛИЦЫ И ПОМЕЩЕНИЙ

IL NUOVO SPESSORE OUTDOOR INDOOR  
THE NEW THICKNESS OUTDOORS AND INDOORS

 **ITALON**  
ИТАЛЬЯНСКИЙ СТИЛЬ РУССКОЙ КЕРАМИКИ

**x2**  
СТИЛЬ И СИЛА

[www.italonx2.ru](http://www.italonx2.ru)

<b>01</b>	<b>Преимущества цельного проекта</b> IL VALORE DI UN PROGETTO COORDINATO THE VALUE OF A COORDINATED PROJECT	<b>02</b>
<b>02</b>	<b>Каждому проекту индивидуальная схема укладки</b> LA POSA IDEALE PER OGNI ESIGENZA IDEAL INSTALLATION FOR EVERY NEED	<b>12</b>
	<b>Укладка на траву</b> Posa su erba / Installation on grass	14
	<b>Укладка на гравий</b> Posa su ghiaia / Installation on gravel	16
	<b>Укладка на стяжку</b> Posa su massetto / Installation on sub-floor	18
	<b>Укладка на опоры</b> Posa sopraelevata / Raised installation	20
	<b>Опоры / Supporti / Support</b>	22
	<b>Требования / Avvertenze / Warning</b>	24
<b>03</b>	<b>Решение для бассейна</b> PROGETTO PISCINA / SWIMMING-POOL PLAN	<b>26</b>
<b>04</b>	<b>Специальные элементы для любой детали</b> PEZZI SPECIALI PER OGNI DETTAGLIO / TRIM TILES FOR EVERY DETAIL	<b>30</b>
<b>05</b>	<b>Полная гамма решений</b> UNA GAMMA COMPLETA / A COMPLETE RANGE	<b>32</b>
	<b>Contempora</b>	33
	<b>Natural Life - Wood</b>	34
	<b>Globe</b>	35
	<b>Magnetique</b>	36
	<b>District</b>	36
	<b>Технические Характеристики / Specifiche tecniche / Technical details</b>	<b>37</b>

# ПРЕИМУЩЕСТВА ЦЕЛЬНОГО ПРОЕКТА

IL VALORE DI UN PROGETTO COORDINATO  
THE VALUE OF A COORDINATED PROJECT

# 01

X2 – это линия керамогранита для интерьеров, уличных пространств и садов. Плитка вместе с дополняющими ее специальными элементами подходит как для домашних, так и для общественных контекстов и представляет собой совершенный синтез высоких технических характеристик и превосходных эстетических качеств керамогранита Italon.

X2 è un progetto di superfici per l'indoor, l'outdoor e il gardening. Completo di pavimenti e pezzi speciali per spazi pubblici e residenziali, X2 è la sintesi perfetta tra le elevate caratteristiche tecniche e l'indiscussa qualità estetica del gres porcellanato Italon.

X2 is a project of surfaces for indoors, outdoors and in the garden. Complete with floors and trim tiles for residential and public spaces, X2 is the perfect synthesis between the high technical features and the undisputed aesthetical quality of Italon porcelain stoneware.

**Укладка на стяжку**  
Posa su massetto  
Installation on sub-floor

**Укладка на гравий**  
Posa su ghiaia  
Installation on gravel

**Укладка на опоры**  
Posa sopraelevata  
Raised installation

**Укладка на траву**  
Posa su erba  
Installation on grass

**Решение для бассейна**  
Progetto piscina  
Swimming-pool plan

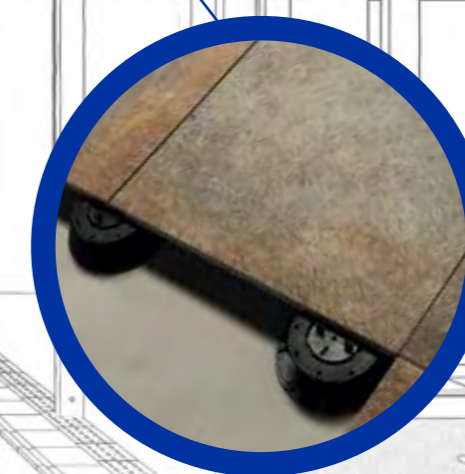
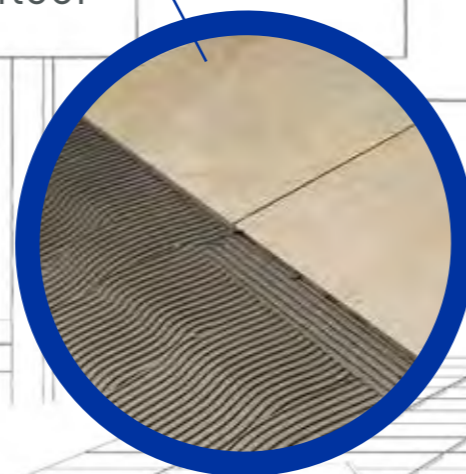

# СИЛА – В НОВОЙ ТОЛЩИНЕ



» X2 – это первый керамогранит российского производства толщиной 2 см для использования в жилых или общественных контекстах, где от покрытий требуются повышенные эксплуатационные качества. Керамогранит X2 экологичный, так как изготовлен из натурального сырья, лёгок в укладке, устойчив к температурным перепадам, ударам, химикатам и отлично подходит для применения в парках, в садах, на террасах, во дворах, в бассейнах, на участках вокруг банков, жилых и торговых центров.

## LA FORZA IN UN NUOVO SPESSORE

X2 è il primo marchio di produzione in Russia di superfici in gres porcellanato con spessore di 2 cm specifiche per le zone che richiedono elevate proprietà tecniche, sia in spazi commerciali che residenziali.

X2 è rispettoso dell'ambiente perché fatto di materie prime naturali, è facile da posare, è resistente agli sbalzi termici, agli urti, agli attacchi chimici e trova la sua ragione d'essere nei parchi, nei giardini, nelle terrazze, nei cortili, nelle piscine, nelle aree esterne di banche, centri residenziali e commerciali.

## THE POWER OF A NEW THICKNESS

X2 is the first Russian-made brand of 2 cm thickness porcelain stoneware surfaces specifically designed for areas that require high technical features, be it commercial or residential spaces.

X2 is environmentally friendly as it is made from natural raw materials, it is easy to install, resistant to a sudden thermal shocks, to impacts, to chemical attacks and finds its very reason for being in parks, gardens, terraces, court-yards, swimming-pools and exterior areas of banks and residential commercial areas.



## Для общественных пространств

PER SPAZI PUBBLICI / FOR PUBLIC SPACES



## Для жилых пространств

PER SPAZI RESIDENZIALI / FOR RESIDENTIAL SPACES

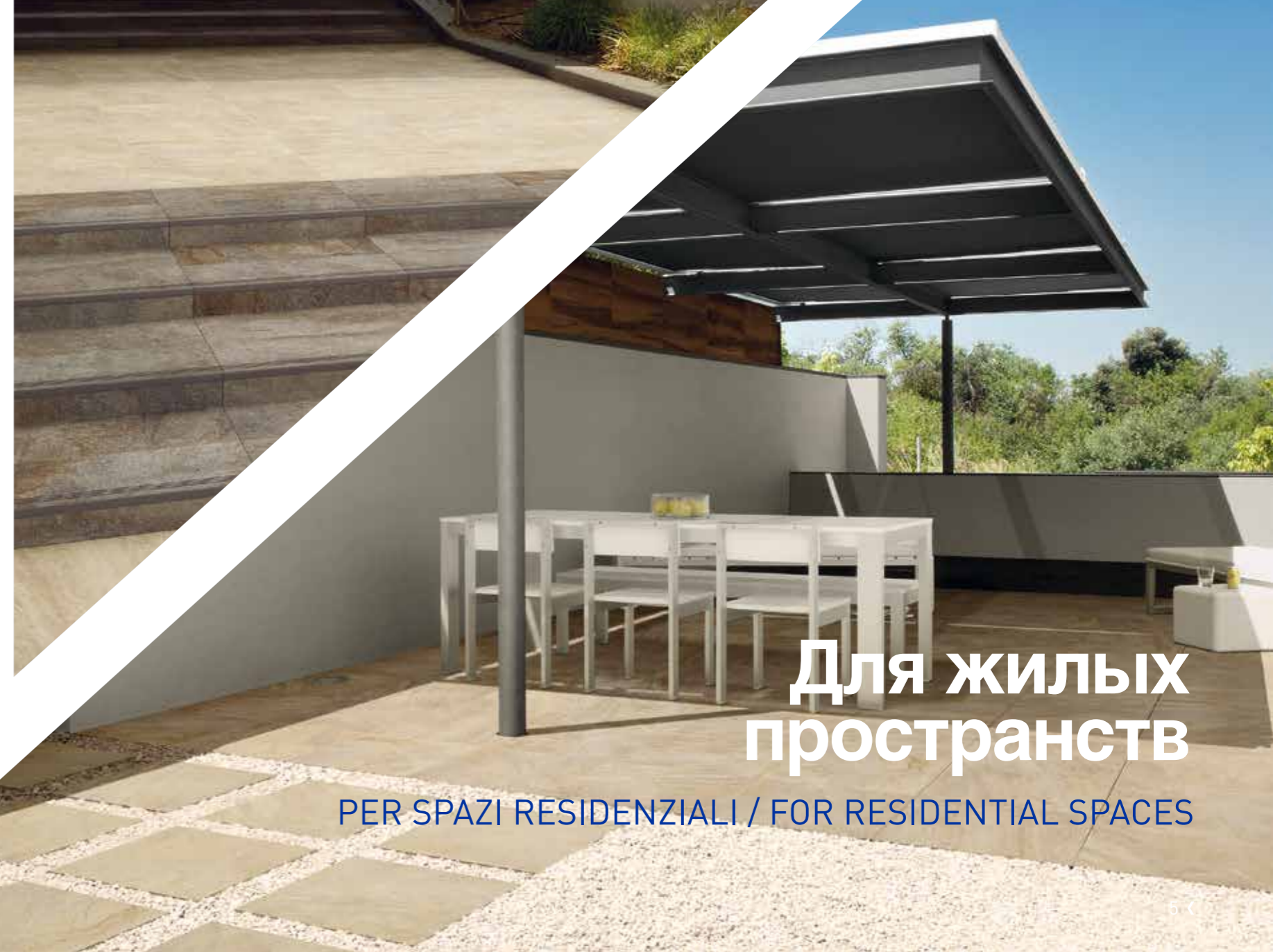

# ИСКЛЮЧИТЕЛЬНЫЕ КАЧЕСТВА



Технология и страсть. X2 – это плод глубоких знаний и высокой культуры производства Italon. В результате прессования пресспорошка, состоящего только из натуральных сырьевых материалов, и обжига при температуре выше 1220°C получаются исключительные по твердости керамогранитные плитки.

В итоге, в силу высоких механических характеристик, плитку X2 Italon можно укладывать на полы и стены внутри помещений и на улице, создавая стилистически цельные и гармоничные проекты дизайна.



## UNA PERFORMANCE ECCEZIONALE

Tecnologia e passione. X2 è il risultato della profonda cultura ceramica di Italon. Le lastre in gres porcellanato, dopo la pressatura, si fondono in un unico composto di materie prime naturali che, cotte a temperature superiori ai 1220°C, creano un prodotto dalla eccezionale durezza.

Dalle caratteristiche meccaniche uniche e ineguagliabili, X2 di Italon offre soluzioni di continuità fra interno ed esterno, per dare vita a spazi coordinati di pavimenti e rivestimenti all'insegna del design, dell'armonia, dell'equilibrio.

## EXCEPTIONAL PERFORMANCE

Technology and passion. X2 is the result of the deep-set ceramic culture of Italon. The porcelain stoneware slabs, after pressing, blend into a sole compound of natural raw materials that once they are fired at temperatures higher than 1220°C, create an exceptionally strong product.

With unique and unrivalled mechanical characteristics, X2 by Italon offers solutions of continuity between the inside and outside, to give life to coordinated walls and floors in the name of design, harmony and balance.

# БОЛЬШЕ ПРЕИМУЩЕСТВ

I VANTAGGI SI MOLTIPLICANO  
AVDANTAGES MULTIPLY



## СТОЙКОСТЬ

RESISTENTE / RESISTANT



Плитки устойчивы к температурным перепадам, ударам, загрязнениям, химикатам.

È resistente, insensibile agli sbalzi termici, agli urti, alle macchie, agli attacchi chimici.

It is resistant, immune to thermal shock, to impact, to stains, to chemical attacks.



## ЭКОЛОГИЧНОСТЬ

ECOLOGICO / ECO-FRIENDLY



Плитка изготавливается с соблюдением строгих экологических стандартов, предусматривающих, в том числе, сокращение выбросов в атмосферу и снижение энергопотребления.

È rispettoso dell'ambiente, perché realizzato in conformità di rigorosi parametri ecologici come la riduzione di emissioni inquinanti e dei consumi energetici.

It is environmentally friendly, since produced in compliance with strict ecological parameters, such as the reduction of emissions of polluting emissions and energy consumption.



## БЕЗОПАСНОСТЬ

SICURO / SAFE



Плитка всегда обеспечивает безопасность покрытий.

È sicuro in ogni contesto e in ogni applicazione.

It is safe in any ambient conditions and applications.



## УНИВЕРСАЛЬНОСТЬ

VERSATILE / VERSATILE



Плитку можно укладывать внутри помещений и на улице, создавая стилистически цельные проекты дизайна.

È dinamico, perché permette di creare progetti integrati fra ambienti esterni e interni.

It is dynamic, since it means being able to create projects integrating outdoor and indoor spaces.



## ПРОСТОТА

FACILE / EASY



Плитку легко укладывать, чистить и менять.

È facile da posare, pulire e da sostituire.

Easy to install, clean and replace.

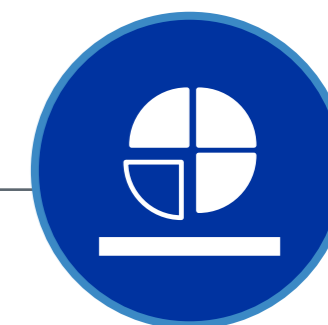

## ПОЛНОТА АССОРТИМЕНТА

COMPLETO / COMPLETE



Линейка располагает богатым набором специальных элементов, позволяющих красиво оформить общественные и частные пространства: парки, сады, террасы, дворы, бассейны.

È completo, perché dotato di pezzi speciali che offrono soluzioni ideali per spazi pubblici come parchi e giardini e residenziali come terrazze, cortili e piscine.

It is complete, since it is supplied with trim tiles offering ideal solutions for public areas such as parks and gardens and residential spaces such as terraces, court-yards and swimming-pools.

# БЕРЕЖНОЕ ОТНОШЕНИЕ К ОКРУЖАЮЩЕЙ СРЕДЕ

Компания Italon бережно относится к окружающей среде и считает, что архитектура и экология неразрывно связаны между собой. Благодаря используемому в производстве вторичному сырью, керамогранит Italon X2 участвует в программе сертификации по системе LEED. Это рейтинговая сертификационная система оценки зданий по степени экологической чистоты, распространенной в более чем 40 странах мира.

Оценочные параметры установлены Советом по экологическому строительству, а присвоенные баллы свидетельствуют о соответствии проекта экологическим требованиям.



## LA SOSTENIBILITÀ AMBIENTALE COME VALORE

Italon è attenta all'architettura sostenibile e all'ambiente. Grazie al coinvolgimento di materiali di recupero, le soluzioni Italon X2 contribuiscono al raggiungimento di crediti LEED, il sistema di certificazione diffuso in oltre 40 paesi in tutto il mondo.

I parametri sono stati stabiliti dal Green Building Council e i crediti testimoniano che un prodotto consente di dare vita a progetti nell'ottica della sostenibilità ambientale.

## ECO-SUSTAINABILITY AS A CORE VALUE

Italon strongly believes in sustainable architecture and cares for the environment. Thanks to the use of recycled materials, Italon X2 solutions contribute to the achievement of LEED credits, the certification system that has been adopted in more than 40 countries throughout the world.

The standards are set by the Green Building Council and credits are proof that using a particular product means being able to create projects with a view to environmental sustainability.



# КАЖДОМУ ПРОЕКТУ – ИНДИВИДУАЛЬНАЯ СХЕМА УКЛАДКИ

LA POSA IDEALE PER OGNI ESIGENZA  
IDEAL INSTALLATION FOR EVERY NEED

# 02

## 01

НА ТРАВУ / SU ERBA / ON GRASS



## 03

НА СТЯЖКУ / SU MASSETTO / ON SUB-FLOOR



## 04

НА ОПОРЫ / SOPRAELEVATA / RAISED



## 02

НА ГРАВИЙ / SU GHIAIA / ON GRAVEL

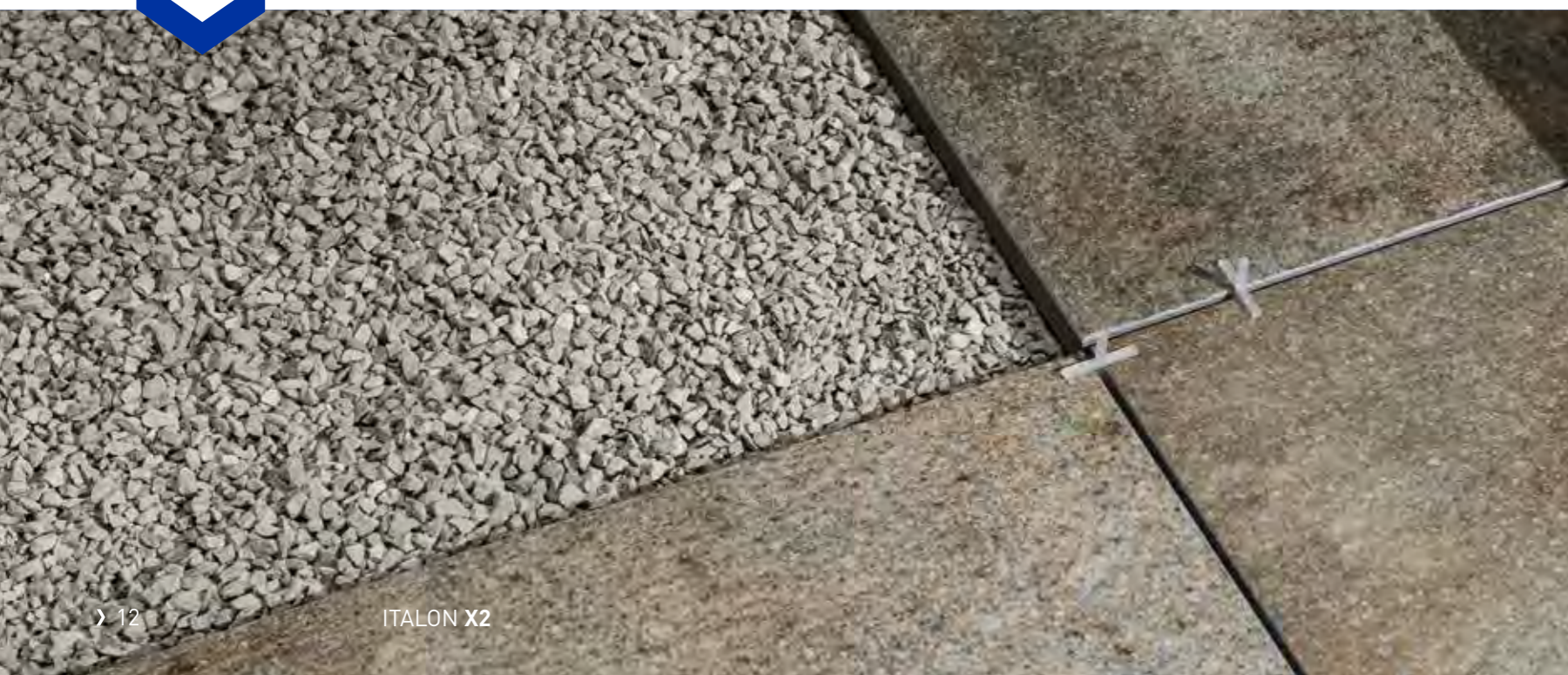

На траву, на гравий, на стяжку или на опоры – керамогранит X2 толщиной 2 см можно укладывать по-разному, в зависимости от конкретных потребностей для каждого проекта. При этом укладка производится крайне просто и обеспечивает превосходную красоту и функциональность покрытий.

Su erba, su ghiaia, su massetto o sopraelevata. In base a specifiche esigenze progettuali X2 propone soluzioni in gres porcellanato in 2 cm di spessore, per ogni tipologia di posa, garantendo semplicità di applicazione e rispondendo a molteplici esigenze estetiche oltre che funzionali.

Onto grass, onto gravel, onto a sub-floor or elevated. Based on each specific planning need X2 offers solutions in 2 cm thickness porcelain stoneware, for every kind of installation, guaranteeing easy laying and meeting a myriad of aesthetic needs, not just functional needs.



01

# УКЛАДКА НА ТРАВУ

POSA SU ERBA / INSTALLATION ONTO GRASS

Керамогранит X2 толщиной 2 см подходит для сухой укладки на траву. Такая укладка не разрушает ни плитку, ни газон и позволяет создавать удобные дорожки или площадки. Благодаря отсутствию клея, плитки легко снимать и переставлять по своему усмотрению для создания новых форм покрытий.

Le lastre in gres porcellanato in 2 cm di spessore di X2 si prestano ad essere posate a secco su un fondo erboso. Questa posa non rovina né la lastra né il prato e consente di realizzare pratici camminamenti e pavimenti esterni ad alta prestazione. L'assenza di colla rende questa posa versatile e modificabile nel tempo.

The porcelain stoneware in 2 cm thickness of X2 are designed for dry-installation onto a grass substrate. This kind of installation does not ruin the slab or the underlying lawn, and means being able to create practical high-performance walkways and outdoor flooring. The absence of adhesives makes this type of installation versatile and modifiable over time.



## ИНСТРУКЦИЯ ПО УКЛАДКЕ. ISTRUZIONI DI POSA. HOW TO INSTALL.

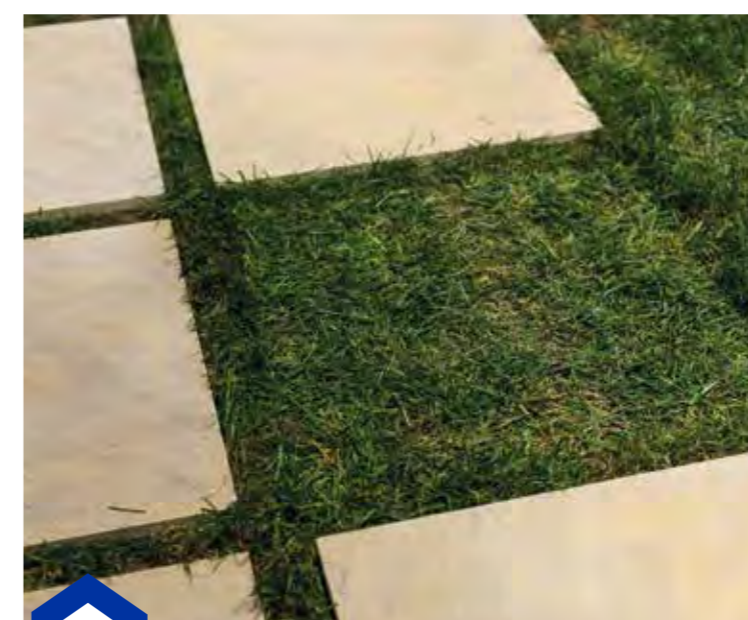

1

Поместить плитку на траву и разметить периметр, после чего убрать плитку.

Dopo aver posizionato la lastra e una volta segnato il perimetro, è necessario sollevare la superficie dal fondo erboso.

After positioning the slab and once the perimeter has been traced, it is necessary to raise the surface from the grass substrate.

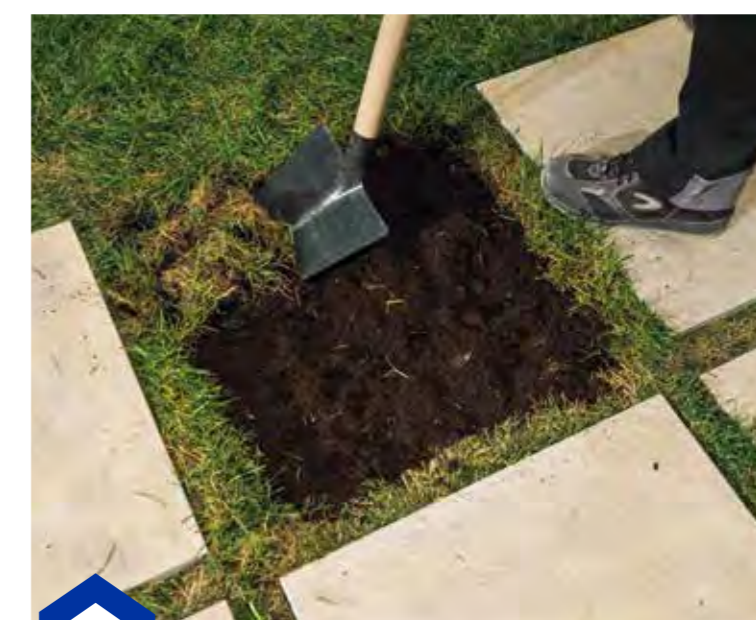

2

Снять грунт на глубину 5-6 см в пределах обозначенного периметра.

Scavare 5-6 cm in profondità nella forma ricoperta dalla lastra.

Dig down 5-6 cm deep inside the outlined shape of the slab.



3

Выложить гравий ровным слоем в образовавшееся углубление.

Stendere la ghiaia con cura nella posizione che corrisponde alla forma della lastra.

Carefully spread fine gravel on the hollowed outline corresponding to the slab shape.



4

Уложить плитку обратно на свое место, следя за тем, чтобы ее поверхность была по крайней мере на 1 см ниже высоты травы.

Infine ricollocare la lastra nella sua posizione iniziale, avendo cura che sia almeno 1 cm sotto il bordo dell'erba.

Finally, place the slab back into its original position, taking care that it is at least 1 cm below the level of the grass.



# УКЛАДКА НА ГРАВИЙ

POSA SU GHIAIA / INSTALLATION ONTO GRAVEL

Укладка на гравий обеспечивает быстрый отток воды благодаря образуемому между плиткой и грунтом зазором. Такое решение рекомендовано при устройстве покрытий на террасах, верандах, в садах. В этом случае плитка также укладывается всухую без применения клея.

La posa su ghiaia è indicata per problemi di drenaggio dell'acqua del fondale grazie a una fuga tra la lastra e il terreno sottostante. Si tratta di una soluzione di posa ideale e particolarmente indicata in terrazzi, balconi e giardini. La posa è a secco e si ottiene appoggiando le lastre in gres senza l'aggiunta di colla.

Installation onto gravel is recommended for soil where water drainage is a problem, as this installation provides a gap between one slab and the underlying ground or substrate. It is an installation solution ideal and especially suitable for terraces, verandas and gardens. The installation is dry and can be carried out by placing the porcelain stoneware slabs without the need for adhesives.



## ИНСТРУКЦИЯ ПО УКЛАДКЕ. ISTRUZIONI DI POSA. HOW TO INSTALL.



1

Выровнять основание, распределив гравий надлежащим образом.

Predisporre il fondo distendendo con cura la ghiaia cercando di uniformare il terreno.

Prepare the substrate by carefully spreading gravel in a uniform way, at the same time trying to even out the ground.



2

Поместить плитку на слой гравия толщиной не менее 10 см и слегка вдавить ее в гравий руками.

Posizionare le lastre su uno strato di ghiaia di almeno 10 cm schiacciandole con le mani.

Position the slab on a layer of gravel of at least 10 cm compacting them down with your hands.



3

Утрамбовать плитку легкими ударами молотка.

Completare l'installazione con leggeri colpi di martello.

Complete installation with light hammer blows.

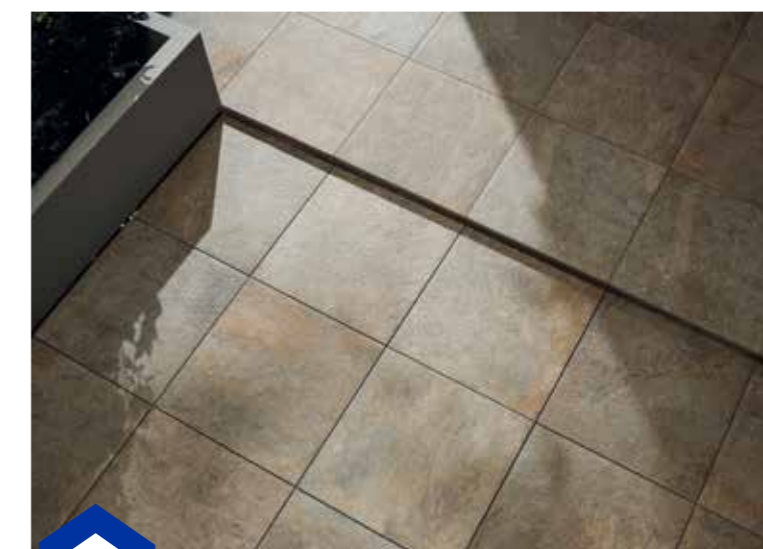

4

Теперь покрытие готово к эксплуатации и позволяет приятно насладиться отдыхом на открытом воздухе.

La superficie è pronta all'uso, per vivere all'aria aperta con comodità e stile.

The surface is now ready for use, for living in the open air in comfort and style.

03



# УКЛАДКА НА СТЯЖКУ

POSA SU MASSETTO / INSTALLATION ONTO A SUB-FLOOR

Клеевая укладка плиток 2-сантиметровой толщины на стяжку позволяет получить стойкие и стабильные покрытия в местах с повышенными требованиями в плане эксплуатационных характеристик, например на парковках, площадях, проезжих участках. По таким покрытиям допускается проезд легковых и грузовых автомобилей.

La posa a colla su massetto in combinazione con le superfici in 2 cm dà vita a pavimentazioni stabili e resistenti in spazi che richiedono elevate performance tecniche, come outdoor con parcheggi, piazze e aree carrabili. Questa posa rende la superficie adatta al passaggio di mezzi pesanti e autoveicoli.

Glued installation onto a sub-floor in combination with the 2 cm thickness creates a stable and resistant floor in spaces that require high technical performance, such as outdoor area with parking, squares and carriageable areas. This kind of installation is suitable for the passage of heavy load vehicles or other motor vehicles.



## ИНСТРУКЦИЯ ПО УКЛАДКЕ. ISTRUZIONI DI POSA. HOW TO INSTALL.



1

Хорошо очистить поверхность и распределить клей равномерным слоем.

Pulire la superficie con estrema cura e stendere la colla in modo omogeneo per ottenere una superficie piana.

Clean the surface with extreme care and spread the glue evenly so as to obtain a flat surface.



2

Для получения одинаковых по ширине швов использовать 3-миллиметровые крестики.

Assicurare la posa con un crocino di 3 millimetri.

Steady the installation with a 3 millimeters crosspiece spacer.



3

По окончании укладки затереть швы.

Al termine della posa procedere con la stuccatura del pavimento.

After laying, grout the floor.



4

После удаления остатков затирки можно приступать к эксплуатации покрытия, которое идеально подходит для уличных пространств и проезжих зон.

Una volta eliminati i detriti di stucco la superficie è pronta. Ideale per aree carrabili e negli spazi esterni.

Once the grout residues have been removed the surface is ready for use. Ideal for carriageable areas and outdoor spaces.



04



# УКЛАДКА НА ОПОРЫ

POSA SOPRAELEVATA / RAISED INSTALLATION

При укладке керамогранита толщиной 2 см на опоры под покрытием образуется пространство, в котором можно размещать кабели, трубопроводы и другое инженерное оборудование.

Il gres porcellanato in 2 cm di spessore associato a strutture che consentono di realizzare la posa sopraelevata, dà vita a pavimentazioni caratterizzate da un'intercapedine in cui è possibile inserire cavi e impianti come quelli idrici o elettrici.

The 2cm thickness porcelain stoneware slabs in combination with a raised flooring systems means being able to construct a raised floor that has an under-flooring gap that can be used to lay pipes and circuitry such as those carrying water or electricity.



## ИНСТРУКЦИЯ ПО УКЛАДКЕ. ISTRUZIONI DI POSA. HOW TO INSTALL.



1

Распределить опоры/стойки на поверхности.

Stendere i supporti/piedini sulla superficie.

Lay the feet/pedestals on the surface.



2

Разместить опоры в правильном положении в зависимости от ширины плитки.

Posizionare i piedini a seconda della larghezza della lastra.

Place them according to the length of the slab.



3

После установки опор уложить на них плитки, обеспечив уклон  $\geq 1,5\%$

Una volta applicati i piedini procedere con la posa delle lastre mantenendo una pendenza  $\geq 1,5\%$

Once feet/pedestals are in place proceed by placing the slabs while keeping an inclination of  $\geq 1.5\%$



4

После монтажа плиток фальшпол готов к эксплуатации.

Terminata la posa di tutte le lastre, il pavimento sopraelevato è pronto per essere usato.

Once all the slabs are in place, the suspended floor is ready for use.



# Опоры

SUPPORTI. SUPPORTS.

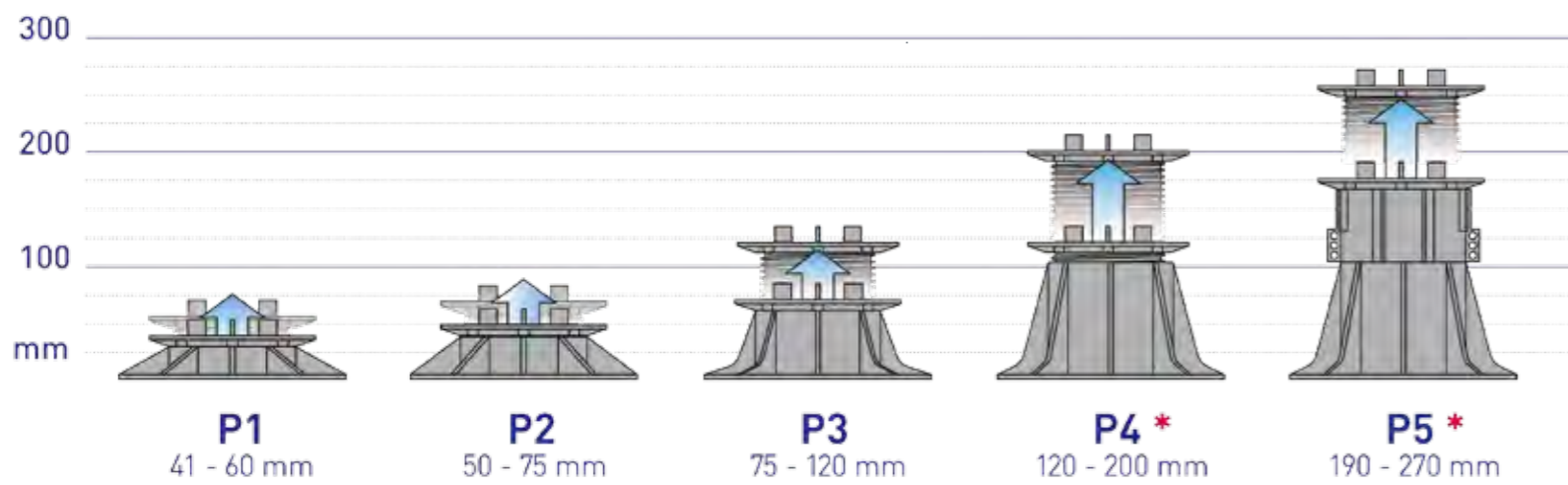

\* При использовании на опорах высотой более 10 см, использовать системы усиления, приклеенные с обратной стороны плитки, например укрепляющую сетку из стекловолокна типа Fiber-Mesh Plus (3.4 шт/м<sup>2</sup>) или стальной оцинкованный лист.  
 Per utilizzo su supporti di altezza superiore ai 10 cm, utilizzare sistemi di rinforzo incollati sul retro della piastrella, quali ad esempio una doppia rete in fibra di vetro tipo Fiber-Mesh Plus (3.4 pz/m<sup>2</sup>) o una lastra di lamiera zincata.  
 In case of raised installation on supports higher than 10 cm, a reinforcing system must be applied on the back of the slabs - e.g. a fiberglass mesh like Fiber-Mesh Plus (3.4 pz/m<sup>2</sup>) or a galvanized steel sheet.

## КОМПЛЕКТУЮЩИЕ / ACCESSORI / ACCESSORIES



1.

2.

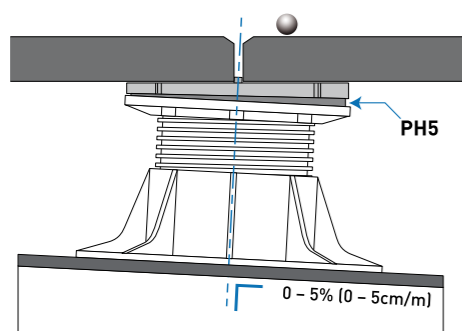

**1. Резиновая прокладка толщиной 2мм**, для использования с различными типами плитки. Предотвращает скольжение, поглощает шум. Во время укладки плит позволяет компенсировать разность толщин используемых плит.

**2. Корректор уклона PH.** Компенсирует горизонтальный уклон от 0 до 5% (перепад от 0 до 5 см на метр)

**1. Guarnizione in gomma di spessore 2 mm**, adatta all'uso con diversi tipi di piastrelle. Antiscivolo, fonoassorbente. Durante le operazioni di posa permette di compensare eventuali differenze di spessore tra le piastrelle.

**2. Correttore di pendenza PH.** Compensa una pendenza tra lo 0 e il 5% (differenza tra 0 e 5 cm al metro).

**1. Rubber shim** - 2mm thickness for use with different types of tiles, anti-slip, noise absorber.

**2. PH5 slope corrector.** It can compensate for a horizontal slope, from 0 to 5% [slope from 0 to 5 cm per meter].

## ПРИМЕРЫ УСТАНОВКИ ОПОР /

## ESEMPI DI MONTAGGIO DEI PIEDINI / LAYING OUT AND CUTTING OF THE PEDESTALS

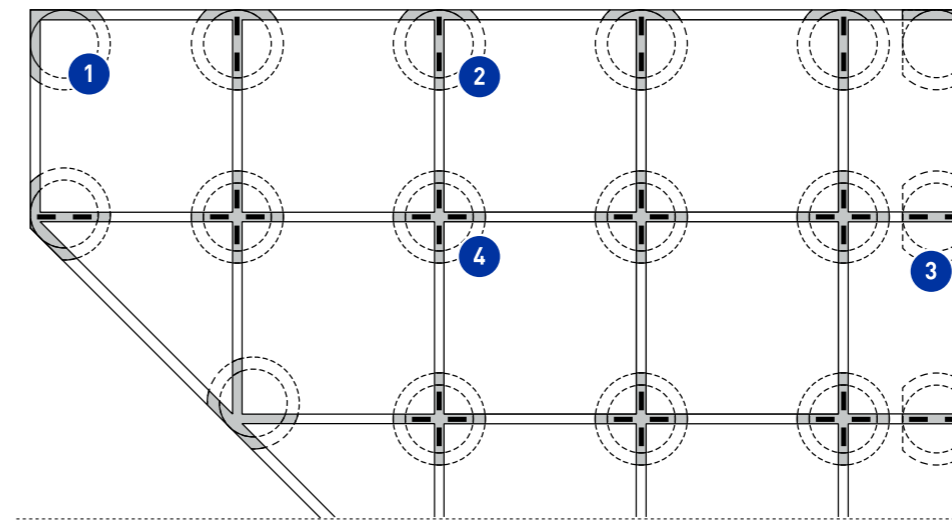

Опора подрезается по двум перпендикулярным сторонам, при использовании в углу убираются все табуляторы.

Il piedino si interseca con il perimetro dell'area di posa su due lati perpendicolari - per posizionarlo in un angolo occorre eliminare la croce.

Pedestal with the cut base on the two perpendicular sides and without tabs of positioning for use in a corner.



Опора подрезается по одной стороне, убираются два табулятора, для более плотного прилегания по периметру.

Il piedino si interseca con il perimetro dell'area di posa su un lato - si eliminano due alette della croce, per farlo aderire meglio al perimetro.

Pedestal with cut base on a side and two of the four tabs removed for use along the perimeter of paving.



Опора подрезается по двум параллельным сторонам, убирается два табулятора.

Il piedino si interseca su due lati paralleli del perimetro - si eliminano due alette della croce.

Pedestal with cut base on two parallel sides and two removed tabs of positioning.



Основная установка опоры без подрезки и с четырьмя табуляторами.

Posizionamento standard - se il piedino non interseca i lati del perimetro di posa, si utilizza la croce completa con quattro alette.

Pedestal with the complete base and the four tabs of positioning.



**Италон не несёт ответственности по возмещению возможного ущерба в случае разлома плитки, связанного с ненадлежащим использованием системы усиления или из-за отсутствия таковой.**  
 Italon non è responsabile per eventuali danni causati dalla rottura di materiale con sistema di rinforzo delle lastre inadeguato o assente.  
 Italon shall not be held responsible for damage or injury in case of improper or absent tile reinforcing system.

## Требования к монтажу фальшпола.

AVVERTENZE PER LA POSA SOPRAELEVATA.

RACCOMANDATIONS FOR RAISED INSTALLATION.

### Предупреждения относительно ветра и разлома

Уличные покрытия, уложенные бесклеевым способом на опоры, подвержены воздействию ветра и, как следствие, риску подъема или отрыва плиток. Поэтому во избежание травмирования людей или повреждения имущества пригодность системы укладки для соответствующих условий эксплуатации и ее соответствие местным нормам и правилам должны быть проверены квалифицированным специалистом.

Падение тяжелого предмета с большой высоты может повлечь за собой разлом уложенной на опоры плитки с риском получения травмы для того, кто находится на плитке. Несоблюдение инструкций производителя по укладке на опоры может стать причиной серьезного травмирования.

### WARNING VENTO e ROTTURA

Le pavimentazioni da esterno posate a secco in quota sono soggette all'azione del vento, con il rischio di sollevamento delle lastre. Il produttore raccomanda di far verificare l'idoneità del sistema di posa in quota da un tecnico abilitato in base alla normativa locale vigente ed alle condizioni d'uso, al fine di evitare il rischio di danni a persone e cose.

Una lastra ceramica posata su un sistema sopraelevato può rompersi per impatto qualora un oggetto pesante cada sulla stessa da una certa altezza, con il rischio di seri danni per chiunque possa sostare o transitare sulla piastrella stessa. Il mancato rispetto delle istruzioni fornite dal produttore relative alla posa su sistemi sopraelevati può provocare seri danni alla persone.

### WIND AND BREAKAGE WARNING

Outdoor pavings installed unglued above the ground level are subject to the action of the wind, with the risk, in some cases, of becoming airborne. The manufacturer recommends to require the assistance of a qualified professional in order to check the suitability of the installation system above the ground adopted, in accordance with the local laws and regulations and the conditions of use. Failure to do so could result in serious injury or property damage.

A ceramic slab installed on a raised pedestal system may fracture on impact if a heavy object is dropped onto it from a height, with a risk of injury to anyone standing or walking on such slab. Failure to adhere to the manufacturer's instructions for installation of slabs on raised pedestal systems may result in serious injury.

### РЕКОМЕНДАЦИИ ДЛЯ ЗАКАЗЧИКОВ И ПРОЕКТИРОВЩИКОВ

При монтаже плиток толщиной 20 мм и 30 мм с использованием несущей конструкции проектировщик и (или) заказчик обязаны внимательно проанализировать все особенности проекта с учетом технических характеристик плиток. В частности, во избежание травмирования людей или повреждения имущества рекомендуем следующее:

- если предусмотрена укладка на опоры, учитывая риск разлома плиток вследствие падения тяжелых предметов, необходимо предварительно проверить конкретные условия эксплуатации и соблюдать указания, изложенные в следующей таблице, в частности, в том, что касается приклеивания на тыльную сторону плитки упрочнительной сетки или стального оцинкованного листа поставки производителя;

- при бесклеевой укладке на опоры следует соблюдать местные нормы и правила, а также учитывать условия эксплуатации конкретного региона, например вероятность сильного ветра, землетрясений, структурных нагрузок и т.д.

Несоблюдение вышеизложенных рекомендаций может привести к несоответствующему использованию изделий и, как следствие, к серьезным травмам или повреждению имущества.

### ISTRUZIONI PER COMMITTENTI E PROGETTISTI

Quando l'applicazione delle lastre in 20 mm prevede l'utilizzo del prodotto ceramico in termini strutturali, si raccomanda al progettista e/o committente una attenta valutazione dei requisiti del progetto in relazione alle caratteristiche tecniche delle lastre. In particolare, al fine di evitare il rischio di danni a persone o cose il produttore raccomanda:

- se l'applicazione prevede la posa sopraelevata, tenendo conto che una piastrella potrebbe rompersi in seguito alla caduta su di essa di un corpo pesante, verificare anticipatamente la destinazione d'uso specifica e attenersi alla tabella istruzioni di posa sopraelevata di seguito riportata ove, in determinate condizioni, è prevista l'applicazione di un rinforzo sul retro della piastrella (doppia rete in fibra di vetro Fiber-Mesh Plus) fornito dal produttore;
- con riferimento alla pavimentazione posata in quota, con qualunque sistema di posa a secco, rispettare le specifiche normative e condizioni d'uso locali riguardanti, tra l'altro, a titolo esemplificativo, l'azione del vento, il carico strutturale, le azioni sismiche, ecc.

Il mancato rispetto delle raccomandazioni sopra riportate possono portare ad un utilizzo improprio del prodotto e causare eventualmente gravi danni a persone o cose.

### INSTRUCTIONS FOR PROJECT ENGINEERS AND CUSTOMERS

If the application of the 20 mm slabs foresees the ceramic product used in structural installations, the project engineer and/or customer must carefully assess the project requirements with regard to the technical specifications of the slabs. To prevent the risk of damage or injury, the manufacturer recommends:

- with regard to a raised floor installation a ceramic slab may fracture on impact if a heavy object falls on it from any significant height. Therefore the manufacturer recommends to check the specific intended use before starting the installation and to follow table for raised installation provided below. In certain conditions, reinforcing must be applied on the back of the slabs (mesh plus Fiber-Mesh Plus) supplied and applied by the manufacturer;
- with reference to any dry installation system of flooring above the ground level, the manufacturer recommends to comply with local regulations and conditions of use with regard to wind-load, loadbearing, seismic events, etc.

Failure to comply with these recommendations may lead to improper use of the product and could cause serious damage or injury.

### ФОРМАТ / FORMATO / SIZE

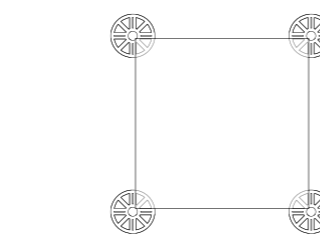

**60x60 см реттиф.**  
60x60 cm Rect. (rated)

**4 ОПОРЫ НА ПЛИТКУ**  
4 SUPPORTI PER LASTRA / 4 SUPPORTS PER SLAB

**ДО 10 CM**  
FINO A 10 CM / UP TO 10 CM

**БОЛЕЕ 10 CM**  
OLTRE 10 CM / OVER 10 CM

**4 ОПОРЫ (3.4 pcs/m<sup>2</sup>)**  
4 SUPPORTI (3.4 pz/m<sup>2</sup>)  
4 SUPPORTS (3.4 pcs/m<sup>2</sup>)

**4 ОПОРЫ + FIBER-MESH PLUS (3.4 ШТ/М<sup>2</sup>) ИЛИ ОЦИНКОВАННЫЙ СТАЛЬНОЙ ЛИСТ**  
4 SUPPORTI + FIBER-MESH PLUS (3.4 pz/m<sup>2</sup>)  
OR GALVANIZED STEEL SHEET  
4 SUPPORTS + FIBER-MESH PLUS (3.4 pcs/m<sup>2</sup>)  
OR GALVANIZED STEEL SHEET



**Италон не несёт ответственности по возмещению возможного ущерба в случае разлома плитки, связанного с ненадлежащим использованием системы усиления или из-за отсутствия таковой.**

Italon non è responsabile per eventuali danni causati dalla rottura di materiale con sistema di rinforzo delle lastre inadeguato o assente. Italon shall not be held responsible for damage or injury in case of improper or absent tile reinforcing system.



# РЕШЕНИЕ ДЛЯ БАССЕЙНА

PROGETTO PISCINE / SWIMMING-POOL PLAN

# 03



Безопасность и эстетика-два понятия, без которых невозможно реализовать ни один бассейн. Керамогранит толщиной 2 см позволяет без труда получить функциональные покрытия в любом бассейне: крытом или открытом, частном или общественном.

У керамогранита X2 множество преимуществ: он обладает противоскользящими характеристиками, не разрушается и не выцветает под воздействием воды, солнечных лучей, хлора, морозов и дождей.

Sicurezza ed estetica raggiungono i progetti piscina. Soluzioni in gres porcellanato in 2 cm di spessore consentono di realizzare in totale sicurezza pavimentazioni nei contemporanei progetti piscina sia in interno che in esterno, sia in ambito commerciale che privato.

X2 offre notevoli vantaggi in quanto presenta collezioni dalla superficie antiscivolo, che non si rovina e mantiene intatto il colore a contatto con l'acqua e con l'esposizione a sole, cloro, gelo e pioggia.

Safety and aesthetics reach swimming-pool projects. 2 cm thickness porcelain stoneware solutions mean being able to create totally safe flooring in modern swimming-pools, be they indoors or outdoors, or for commercial or private use.

X2 offers notable advantages: it features a collection with an anti-slip surface, which does not deteriorate and maintains its color unaltered in contact with water and exposure to the sun, chlorine, frost and rain.

# СПЕЦИАЛЬНЫЕ ИЗДЕЛИЯ

PEZZI SPECIALI / SPECIAL PIECES

# 04

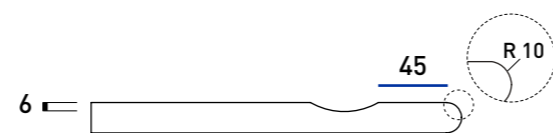

## Бортик с выемкой закруглённый / Bordo Svasato Round / Curve Edge

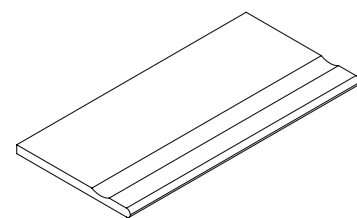

**30x60 cm**  
Bordo Svasato Round  
Бортик с Выемкой  
Закруглённый

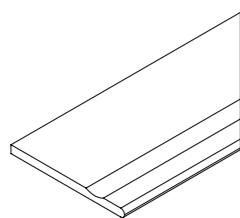

**30x60 cm**  
Bordo Svasato Round DX  
Бортик с Выемкой  
Закруглённый Правый

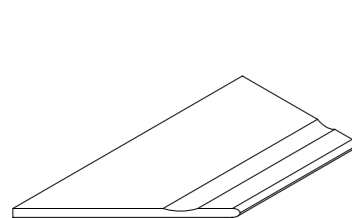

**30x60 cm**  
Bordo Svasato Round SX  
Бортик с Выемкой  
Закруглённый Левый

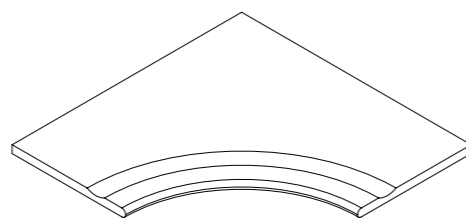

**60x60 cm**  
Bordo Svasato Angolare Round 30  
Бортик с Выемкой Угловой Закруглённый 30

## Бортик закруглённый / Bordo Round / Round Edge

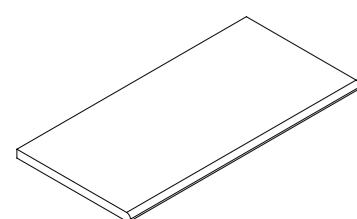
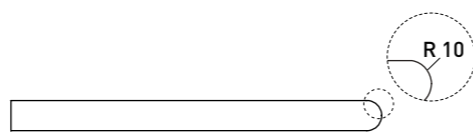

**30x60 cm**  
Bordo Round  
Бортик Закруглённый

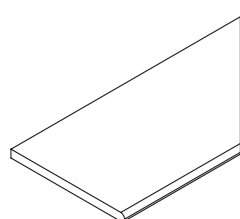

**30x60 cm**  
Bordo Round DX  
Бортик Закруглённый  
Правый

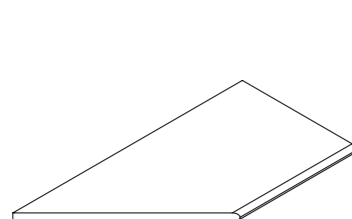

**30x60 cm**  
Bordo Round SX  
Бортик Закруглённый Левый

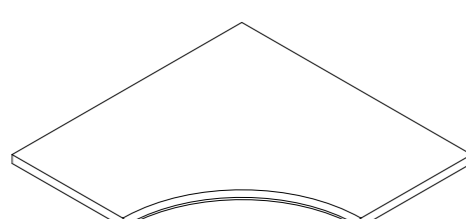

**60x60 cm**  
Bordo Angolare Round 30  
Бортик Угловой Закруглённый 30

## Ступень закруглённая грип / Gradino Round Grip / Round Step Grip

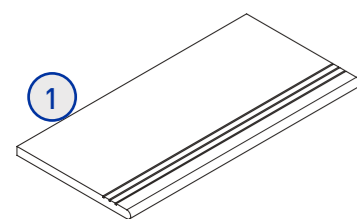
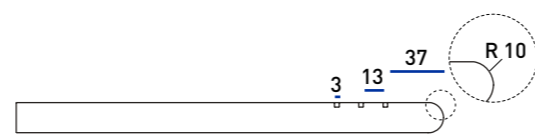

**30x60 cm**  
Gradino Round Grip  
Ступень Закруглённая Грип

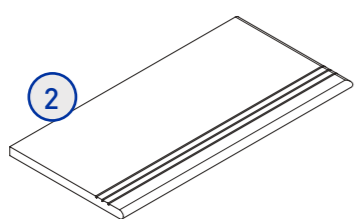

**30x60 cm**  
Gradino Round Grip DX  
Ступень Закруглённая Грип  
Правая

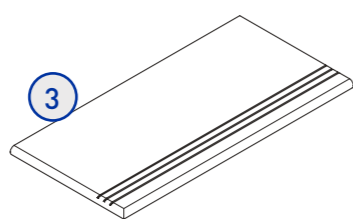

**30x60 cm**  
Gradino Round Grip SX  
Ступень Закруглённая Грип  
Левая

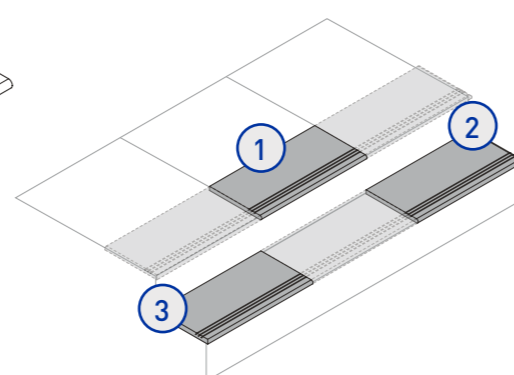

## Бортик грип / Bordo grip / Grip edge

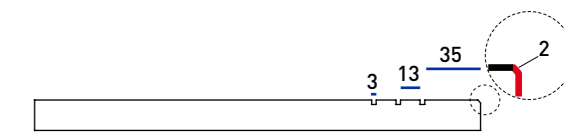

Lucido / Полированный

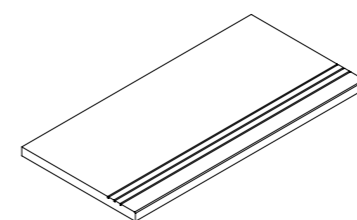

**30x60 cm**  
Bordo Grip  
Бортик Грип

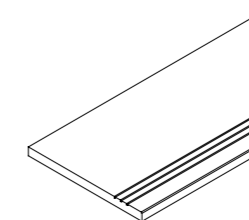

**30x60 cm**  
Bordo Grip DX  
Бортик Грип Правый

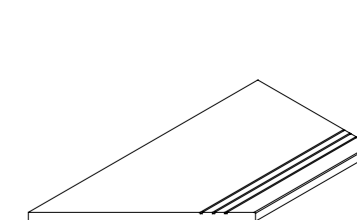

**30x60 cm**  
Bordo Grip SX  
Бортик Грип Левый

## Решётка / Griglia / Stripe

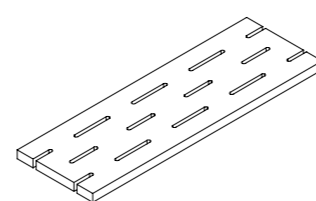

**20x60 cm**  
Griglia  
Решётка

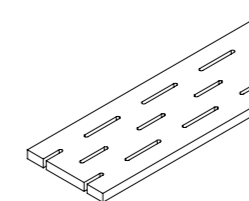

**20x60 cm**  
Griglia DX  
Решётка Правая

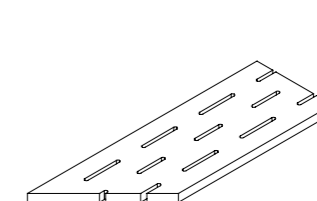

**20x60 cm**  
Griglia SX  
Решётка Левая

## Ступень / Scalino / Step

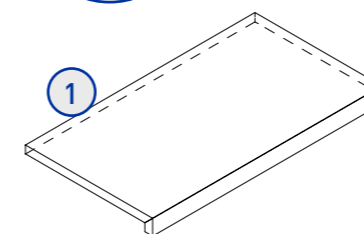
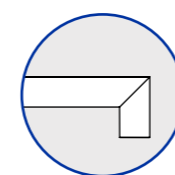

**33x60 cm**  
Scalino Frontale  
Ступень Фронтальная

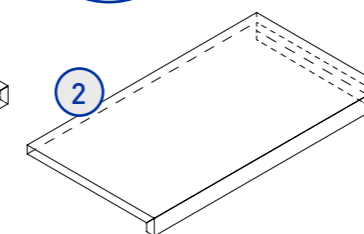
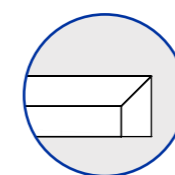

**33x60 cm**  
Scalino Angolare DX  
Ступень Угловая Правая

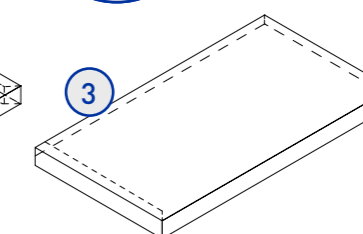
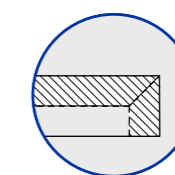

**33x60 cm**  
Scalino Angolare SX  
Ступень Угловая Левая

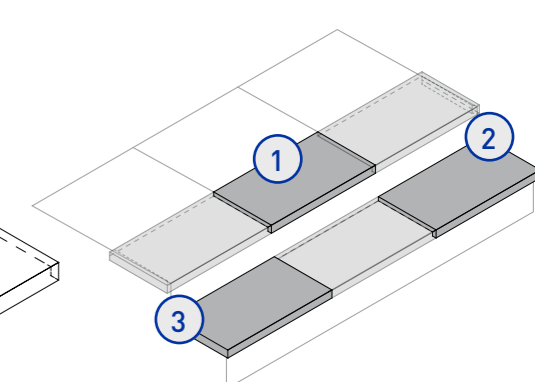

### ПРИМЕЧАНИЕ

Все специальные элементы линейки X2 доступны на заказ для всех изделий гаммы. NLW Olive x2 и NLW Pepper X2 доступны только: Бортик Грип 30x60 + Бортик Грип Правый 30x60 + Бортик Грип Левый 30x60 Ступень Фронтальная 33x60 + Ступень Угловая Правая 33x60 + Ступень Угловая Левая 33x60 Ступень Закруглённая Грип 30x60 + Ступень Закруглённая Грип Правая 30x60 + Ступень Закруглённая Грип Левая 30x60

### NOTA

Tutti i pezzi speciali a corredo di X2 sono disponibili su ordinazione per tutti i prodotti in gamma. Per gli articoli NLW Olive X2 e NLW Pepper X2 sono disponibili esclusivamente: Bordo Grip 30x60 + Bordo Grip DX 30x60 + Bordo Grip SX 30x60 Scalino Frontale 33x60 + Scalino Angolare DX 33x60 + Scalino Angolare SX 33x60 Gradino Round Grip 30x60 + Gradino Round Grip DX 30x60 + Gradino Round Grip SX 30x60

### NOTE

All trim tiles in the X2 kit are available to order for all products of the range. For NLW Olive X2 e NLW Pepper X2 collections the following are exclusively available: Grip edge 30x60 + Grip edge DX 30x60 + Grip edge SX 30x60 Front step 33x60 + Corner step DX 33x60 + Corner step SX 33x60 Round Step Grip 30x60 + Round Step Grip DX 30x60 + Round Step Grip SX 30x60

По запросу клиента возможно предоставление нестандартных специальных изделий  
Su specifica richiesta del cliente sono disponibili anche pezzi speciali fuori standard  
Other non-standard special pieces are available on request



# ПОЛНАЯ ГАММА РЕШЕНИЙ

UNA GAMMA COMPLETA / A COMPLETE RANGE

# 05



Гамма X2 доступна в едином реттифицированном калибре в формате 60x60. Разнообразные рисунки и типы поверхности, включая имитацию дерева и камня, позволяют создать на улице и в бассейнах предельно натуральные и невероятно стойкие покрытия.

X2 presenta una gamma composta da numerose referenze disponibili nel formato 60x60 rettificato monocalibro. Diversi effetto di superficie, tra cui legno e pietra, consentono di portare in esterno e nei progetti piscina soluzioni naturali e resistenti.

X2 features a range made up of numerous pieces available in the 60x60 rectified single work size. Various surface effects, including wood-effect and stone-effect, means being able to bring natural resistant solutions to designs for the outdoors and in swimming-pools.

# CONTEMPORA

Contempora Pure X2 / Контемпора Пур X2



Contempora Carbon X2 / Контемпора Карбон X2



NL-Wood Olive X2 / Нл-Вуд Олив X2



NL-Wood Pepper X2 / нл-Вуд Пэппер X2

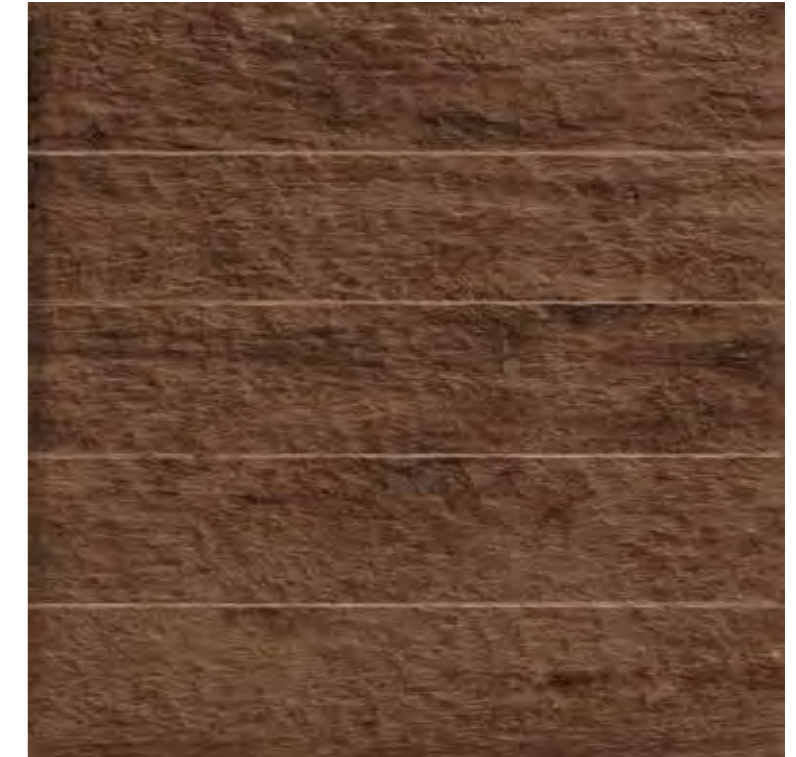

Имеющиеся форматы  
Formati disponibili  
Available sizes

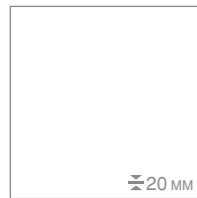

60x60 см

Имеющиеся форматы  
Formati disponibili  
Available sizes



60x60 см

КЕРАМОГРАНИТ ОКРАШЕННЫЙ В МАССЕ РЕТТИФИЦИРОВАННЫЙ , В ЕДИНОМ КАЛИБРЕ  
GRES PORCELLANATO COLORATO IN MASSA - RETTIFICATO MONOCALIBRO  
FULL BODY COLOURED PORCELAIN STONWARE - RECTIFIED MONOCALIBER

КЕРАМОГРАНИТ ОКРАШЕННЫЙ В МАССЕ РЕТТИФИЦИРОВАННЫЙ , В ЕДИНОМ КАЛИБРЕ  
GRES PORCELLANATO COLORATO IN MASSA - RETTIFICATO MONOCALIBRO  
FULL BODY COLOURED PORCELAIN STONWARE - RECTIFIED MONOCALIBER

Globe Petrol X2 / Глоуб Петрол X2



Имеющиеся форматы  
Formati disponibili  
Available sizes

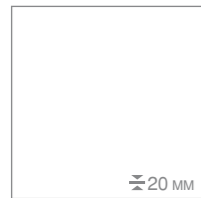

60x60 см

КЕРАМОГРАНИТ ОКРАШЕННЫЙ В МАССЕ РЕТТИФИЦИРОВАННЫЙ , В ЕДИНОМ КАЛИБРЕ  
GRES PORCELLANATO COLORATO IN MASSA - RETTIFICATO MONOCALIBRO  
FULL BODY COLOURED PORCELAIN STONEWARE - RECTIFIED MONOCALIBER

Magnetique Mineral White X2 / Манетик Минерал Уайт X2



Имеющиеся форматы  
Formati disponibili  
Available sizes



60x60 см

КЕРАМОГРАНИТ ОКРАШЕННЫЙ В МАССЕ РЕТТИФИЦИРОВАННЫЙ , В ЕДИНОМ КАЛИБРЕ  
GRES PORCELLANATO COLORATO IN MASSA - RETTIFICATO MONOCALIBRO  
FULL BODY COLOURED PORCELAIN STONEWARE - RECTIFIED MONOCALIBER

## DISTRICT



District Sand X2 / Дистрикт Сэнд X2

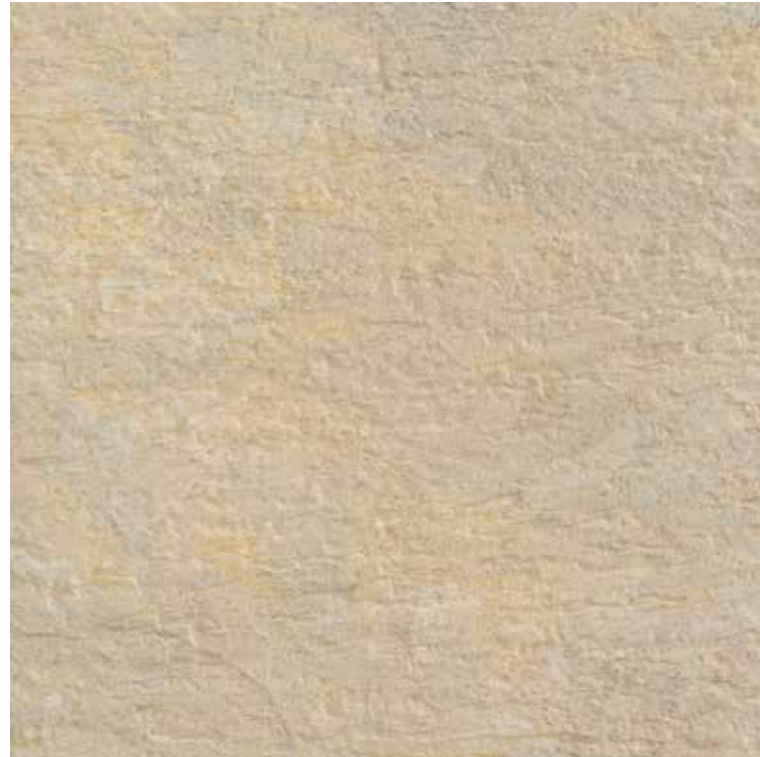

District Emerald X2 / Дистрикт Эмеральд X2



Имеющиеся форматы  
Formati disponibili  
Available sizes

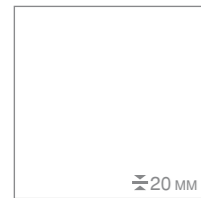

60x60 см

КЕРАМОГРАНИТ ОКРАШЕННЫЙ В МАССЕ РЕТТИФИЦИРОВАННЫЙ, В ЕДИНОМ КАЛИБРЕ  
GRES PORCELLANATO COLORATO IN MASSA - FULL BODY COLOURED PORCELAIN STONEWARE

Классификация по EN 14411 ISO 13006, приложение G, группа B1A с E ≤ 0,5% UGL  
Classificazione secondo EN 14411 ISO 13006 annesso G gruppo B1A con E ≤ 0,5% UGL  
Classification in accordance with EN 14411 ISO 13006 annex G standards B1A with E ≤ 0,5% UGL

	ТЕХНИЧЕСКИЕ ХАРАКТЕРИСТИКИ CARATTERISTICA TECNICA TECHNICAL FEATURE	НОРМА NORMA NORM	СРЕДНИЙ ПОКАЗАТЕЛЬ "ITALON" VALORE MEDIO "ITALON" AVERAGE "ITALON" VALUE
	Размер Dimensione Size	ISO 10545-2	Соответствует Conforme In accordance
	Водопоглощение Assorbimento % d'acqua Water absorption	ISO 10545-3	≤ 0,1%
	Прочность при изгибе Resistenza alla flessione Bending strength	ISO 10545-4	≥ 47 N/mm <sup>2</sup>
	Разрушающее усилие Sforzo di rottura Breaking strength	ISO 10545-4	S ≥ 10000 N
	Стойкость к глубокому истиранию Resistenza all'abrasione profonda Deep scratch resistance	ISO 10545-6	≤ 145 mm <sup>3</sup>
	Коэффициент линейного термического расширения Coefficiente di dilatazione termica lineare Thermal linear expansion coefficient	ISO 10545-8	≤ 7 МК <sup>-1</sup>
	Стойкость к перепадам температур Resistenza agli sbalzi termici Thermal shock resistance	ISO 10545-9	Стойкий Resistente Resistant
	Расширение под воздействием влаги Dilatazione all'umidità Expansion in humidity	ISO 10545-10	≤ 0,1 (mm/m)
	Морозостойкость Resistenza al gelo Frost resistance	ISO 10545-12	Стойкий Resistente Resistant
	Стойкость к воздействию химических веществ* Resistenza all'attacco chimico* Resistance to chemical attack*	ISO 10545-13	Стойкий Resistente Resistant
	Стойкость к образованию пятен Resistenza alle macchie Resistance to stains	ISO 10545-14	Соответствует Conforme In accordance
	Номинальная толщина Spessore nominale Nominal thickness	ISO 10545-14	60x60 см - 20 мм

- Средние показатели по двум последним годам производства. Valori medi riferiti agli ultimi due anni di produzione. Average values referred to the last two years production.
- Имеющиеся на предприятии показатели относительно натуральной отделки изделий и показатели тестов, выполненных внешними авторизованными лабораториями; Компания Italon готова подвергнуть тестированию любую партию, которую намереваетесь приобрести. Valori relativi alla finitura naturale del prodotto e a test effettuati da laboratori esterni accreditati, disponibili in azienda; Italon si rende disponibile alla verifica dell'eventuale lotto interessato all'acquisto. Values relevant to the natural finishing of the product and to tests carried out by external certified laboratories, available in the company; Italon makes itself available for any verification of purchased lots.
- \* Для химикатов, используемых в быту и для бассейна. Per prodotti chimici di uso domestico e per piscina. For domestic chemicals and swimming pool additives.

ПРИМ.: Расцветки и эстетические характеристики материалов на иллюстрациях в настоящем каталоге являются ориентировочными.  
NOTA: I colori e le caratteristiche estetiche dei materiali illustrati nel presente catalogo sono da ritenersi puramente indicativi.  
NOTE: Colours and optical features of the materials illustrated in this catalogue are to be regarded as mere indications.

КЕРАМОГРАНИТ ОКРАШЕННЫЙ В МАССЕ РЕТТИФИЦИРОВАННЫЙ, В ЕДИНОМ КАЛИБРЕ  
GRES PORCELLANATO COLORATO IN MASSA - RETTIFICATO MONOCALIBRO  
FULL BODY COLOURED PORCELAIN STONEWARE - RECTIFIED MONOCALIBER



## **ITALON**

### **ЗАО Керамогранитный завод**

142800, Россия, Московская область,  
г. Ступино, Староситненское шоссе, вл. 32  
Тел. +7 495 2251322 Факс +7 495 2251346

Узнайте больше:  
Per saperne di più:  
Learn more about:

[www.italonx2.ru](http://www.italonx2.ru)