

GENESIS

 **ITALON**

ИТАЛЬЯНСКИЙ СТИЛЬ РУССКОЙ КЕРАМИКИ



GENESIS



FULLDESIGNPROJECT

Full Design Project представляет собой новый подход к разработке, производству и применению керамической плитки. Это переход от концепции просто коллекции к концепции единого целого, охватывающего полный набор необходимых для облицовки изделий. Задача такого проекта – предоставить исчерпывающий ответ на многочисленные требования конкретного интерьерного или экстерьерного решения. Комплексные проекты отличаются гибкостью, богатым набором форматов, фактур, декоративных элементов, а значит способны оригинально украсить полы и стены в любых контекстах, индивидуализируя их так, чтобы удовлетворить самые взыскательные вкусы.

Full Design Project rappresenta un nuovo modo di studiare, realizzare e presentare il prodotto ceramico, segnando il passaggio dal concetto di collezione al concetto di progetto di arredo coordinato. I progetti "full design" si pongono l'ambizioso obiettivo di rispondere in modo concreto ed esaustivo alle molteplici esigenze inerenti al concept di arredo a cui si ispirano.

Progetti completi e flessibili, adatti sia a pavimenti che a rivestimenti, caratterizzati da un incantevole mix di formati, finiture e decori, per ambienti sempre diversi ed originali, all'altezza delle aspettative più esigenti.

Full Design Project represents a new way of designing, manufacturing and displaying ceramic tile products, marking a passage from the concept of collection to the broader concept of coordinated design project. The "full design" projects are aimed at meeting, in a comprehensive and concrete way, the needs of the target they take inspiration from.

Complete and versatile projects perfect for floors and walls, characterised by a combination of different sizes, finishes and decors for original venues meeting the needs of the most demanding customers.

ЭКЛЕКТИЧНЫЕ КОМПОЗИЦИИ

Сдержанные монологи камня в стиле минимализм или контрастные диалоги с эксклюзивными и изысканными поверхностями. Концепция роскоши преобразуется и приобретает сдержанную элегантную форму, придающую современным интерьерам решительный и эклектичный стиль.

COMPOSIZIONI ECLETTICHE

Monologhi monomaterici di pietre minimal o dialoghi a contrasto con superfici lussuose ed esclusive: l'evoluzione del lusso è un'eleganza composta che avvolge ambienti contemporanei dal look eclettico e deciso.

ECLECTIC COMPOSITIONS

Minimal stone-effect monologues or contrasting dialogues with luxurious and exclusive surfaces: luxury has evolved with a composed elegance that envelops contemporary spaces for an eclectic and striking look.

ЭФФЕКТ КАМНЯ В ОФОРМЛЕНИИ ПРОСТРАНСТВ - СОЧЕТАНИЕ РЕАЛИСТИЧНОСТИ И РЕШИТЕЛЬНОЙ ГРАФИКИ

МУН УАЙТ_Moon White

ВЕНУС КРИМ_Venus Cream

МЕРКУРИ БРАУН_Mercury Brown

Эту коллекцию отличает сдержанная и естественная элегантность. Решительная и гармоничная графика с исключительной реалистичностью воссоздает совершенство пяти пород камня в минималистском духе. Цветовой язык обогащается новыми перспективами.

Un total look effetto pietra tra realismo e intensità grafica.

A total stone effect between realism and intense graphics.

Una sobria e naturale eleganza caratterizza la collezione. La grafica decisa ed equilibrata riproduce con estremo realismo di dettagli l'essenza pura di cinque pietre di ispirazione minimal. Il linguaggio cromatico si arricchisce di nuove prospettive.

The collection features a discreet and natural elegance. The bold and balanced graphics realistically reproduce the pure essence of five minimal stone effects. The colour assortment is enriched with new perspectives.

САТУРН ГРЭЙ_Saturn Grey

ЮПИТЕР СИЛВЕР_Jupiter Silver

КОМПОЗИЦИОННАЯ ГИБКОСТЬ И СВОБОДА ПРОЕКТИРОВАНИЯ



60X120

60X60

30X60

НАТУРАЛЬНАЯ
Naturale

ГРИП
Grip

Композиция в интерьере открыта для разносторонней интерпретации - выразительность камня в стиле минимализм реализуется в различных форматах: 60x120, 60x60 и 30x60 и двух типах поверхности: натуральном или грип, что дает возможность безграничной свободы проектирования. Современная элегантность в сочетании с гармоничной эклектикой.

La flessibilità compositiva è libertà di progettare.

Compositional flexibility is the freedom to design.

La strutturazione degli spazi si apre a un'interpretazione poliedrica: il vigore materico delle pietre minimal viene declinato in diversi formati - 60x120, 60x60 e 30x60 - e nelle finiture naturale e grip, inaugurando un nuovo codice progettuale. L'eleganza contemporanea è insieme eclettica ed equilibrata.

The layout of the spaces lends itself to a multifaceted interpretation: the vivid texture of minimal stones is expressed in different sizes - 60x120, 60x60 and 30x60 - and in natural and grip finishes, creating a new design code. Contemporary elegance is both eclectic and balanced.

ДЕКОРАТИВНОЕ РАЗНООБРАЗИЕ РАСШИРЯЕТ ГРАНИЦЫ ВОЗМОЖНОСТЕЙ

**La versatilità decorativa amplia
il linguaggio espressivo.**

**Versatile decorations broadens
the expressive language.**

Разнообразная гамма декоров
расширяет возможности
проектирования.
Необычные комбинации и
геометрические формы
придают особую изысканность и
элегантность современным
интерьерам.

Una variegata gamma di decori amplia le
potenzialità progettuali della collezione.
Geometrie e combinazioni inedite
accordano eleganza e raffinatezza agli
ambienti del lusso contemporaneo.

A wide range of decorations increases
the design possibilities of the collection.
Brand-new geometries and combinations
add elegance and refinement to
contemporary luxury environments.

1. Мозаика Кросс
Mosaico Cross
2. Грип
Grip
3. Брик 3D
Brick 3D
4. Мозаика
Mosaico
5. Мозаика Грид
Mosaico Grid





ДЕКОРЫ, ВДОХНОВЛЕННЫЕ ПОСЛЕДНИМИ ТЕНДЕНЦИЯМИ СОВРЕМЕННОЙ АРХИТЕКТУРЫ

**Il decoro incontra le tendenze
dell'architettura contemporanea.**

**Decorations meet the trends of
contemporary architecture.**

Форма - это самое главное.
Свет, попадая на облицованные
поверхности, создает на стене
удивительный уникальный
эффект декораций.
Трехмерный рисунок и
структура придают интерьеру
особую динамичность.

La forma è essenzialità.
La luce impatta sulle superfici
creando scenografie inedite a parete.
Lo spazio è scandito
dalle figure e dal ritmo
delle strutture tridimensionali.

The shape is essential.
The light reflects on the surfaces
creating new scenarios on the walls.
The space is marked
by figures and by the rhythm
of three-dimensional structures.

РОСКОШНЫЕ ПОВЕРХНОСТИ ДЛЯ СОЗДАНИЯ НОВОЙ КОМПОЗИЦИОННОЙ ПЕРСПЕКТИВЫ

Роскошь становится материей.
Крупноформатные плиты
в формате 60 x 120, благодаря
своему яркому визуальному
эффекту, украсят элегантные
пространства, вступив в диалог
с другими материалами.
Современная архитектура
открывает новые горизонты.

**Superfici lussuose per inedite
prospettive compositive.**

**Luxurious surfaces for new
compositional perspectives.**

Il lusso diventa materia.
Grandi lastre dal forte
impatto scenico nel formato
60 x 120 arredano spazi
eleganti entrando in dialogo
con materiali di diversa
ispirazione. L'architettura
contemporanea conquista
nuovi orizzonti.

Luxury becomes matter.
Large 60x120mm slabs
with a strong visual
impact furnish elegant
spaces, interacting with
different materials.
Contemporary architecture
conquers new horizons.

ОНИЧЕ МИЭЛЕ_Onice Miele

ЭРАМОЗА_Eramosa

АСТРУС_Astrus

60X120

ОБЛИЦОВКА ПОД КАМЕНЬ ДЛЯ ИНТЕРЬЕРА И ЭКСТЕРЬЕРА В ЕДИНОМ СТИЛЕ

Фактурность и чарующая красота камней в стиле минимализм идеально подойдут для облицовки наружных пространств с использованием утолщенного керамогранита X2 толщиной 2 см, создавая единство стиля интерьера и экстерьера, которое так ценится в современной архитектуре.

**Total look stone per progettare
spazi interni ed esterni in continuità.**

**Total stone look to create a continuous
indoor and outdoor space.**

Materica e avvolgente, l'essenza delle pietre minimali riveste anche gli spazi esterni grazie alle superfici X2 in 2 cm di spessore, garantendo la continuità stilistica tra ambienti indoor e outdoor, un must per l'architettura contemporanea.

Highly tactile and enveloping, the minimal stone look is also suitable for outdoor spaces thanks to the 2 cm thick X2 surfaces. This ensures stylistic continuity between indoor and outdoor areas, an essential component of contemporary architecture.

X2

СТИЛЬ И СИЛА

НЕОТРАЗИМОСТЬ
МАТЕРИИ, ЧАРУЮЩАЯ
АТМОСФЕРА
ИНТЕРЬЕРОВ В СТИЛЕ
«МИНИМАЛ ШИК»

**Il fascino della materia avvolge
spazi minimal chic.**

**The charm of the material envelops
minimal chic spaces.**

Чарующие архитектурные
формы создают гармоничный
эффект единого целого.
Фактура материала наполняет
пространство и образует
непревзойденно гармоничное
сочетание изысканного
оникса Ониче Миэле и
сдержанного
камня Меркури Браун.
Здесь нет места показной
роскоши, современная
роскошь – это умеренность.

ПРИХОЖАЯ_ENTRANCE

Меркури Браун 60x120 см / Mercury Brown 60x120 cm
Ониче Миэле Люкс 60x120 см / Onice Miele Lux 60x120 cm
Мун Уайт 60x120 см / Moon White 60x120 cm
Эрамоза Люкс 60x120 см / Eramosa Lux 60x120 cm



Architetture avvolgenti creano un armonioso effetto d'insieme. L'essenza della materia pervade lo spazio: l'equilibrio estetico tra la preziosità dell'Onice Miele e la sobrietà della pietra Mercury Brown è assoluto. Non c'è posto per l'ostentazione, il nuovo lusso è moderazione.

Enveloping architecture creates a harmonious overall effect. The essence of matter pervades the space: the perfect balance between the precious Onice Miele and the discreet Mercury Brown stone. There is no place for ostentation, the new luxury is moderation.

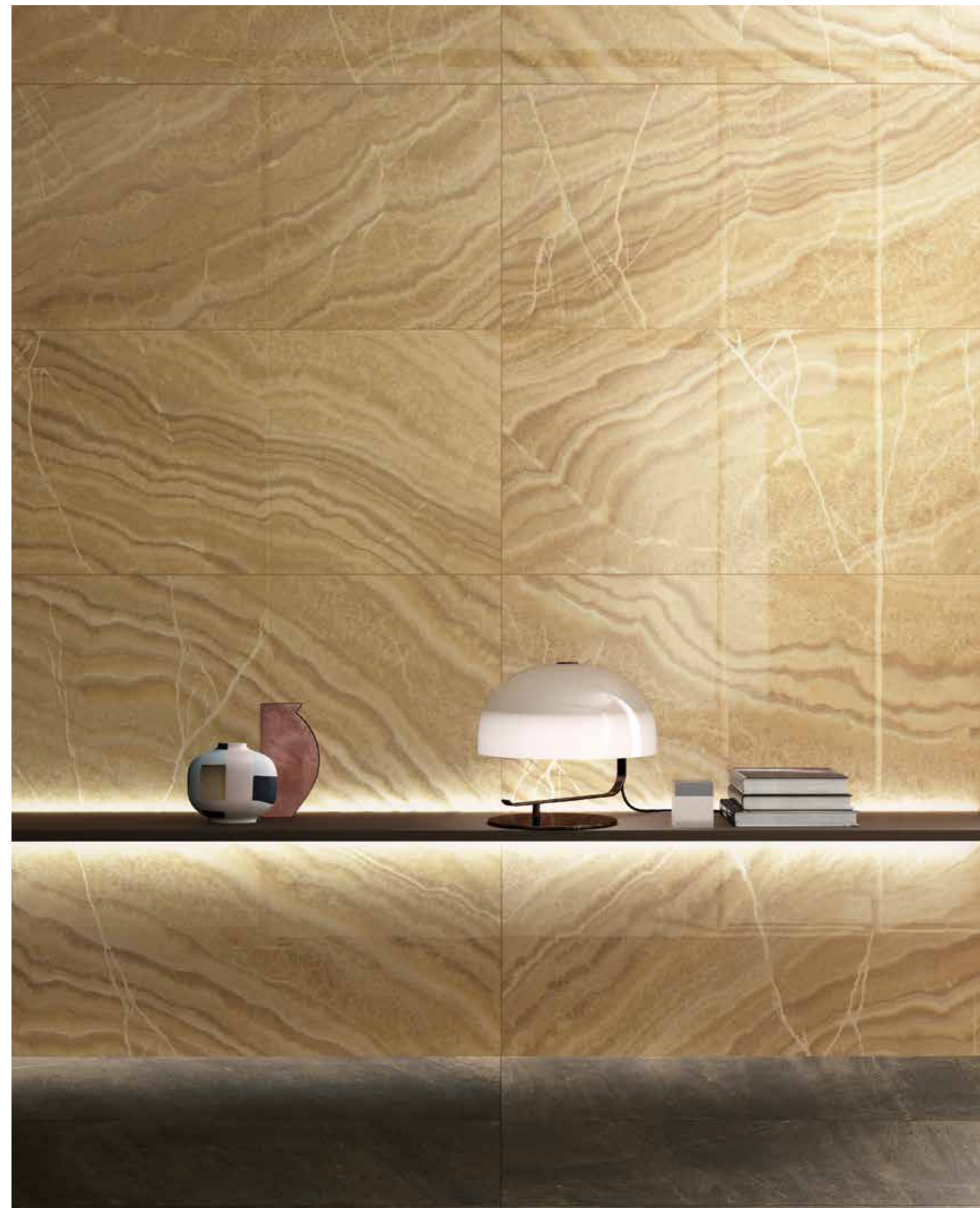

ЛИЧНОЕ ПРОСТРАНСТВО В НОВЫХ ТЕНДЕНЦИЯХ

**Uno spazio privato
sulle nuove tendenze di interni.**

**A private space according
to new trends of interior design.**

Дизайн интерьера подчеркивает цветовые контрасты и композиционную гармонию разных материалов: керамогранит с эффектом под камень Мун Уайт оттеняет богатство Эрамоза, смягчая его тона. Результат – это гармоничное пространство, в котором тонко вибрирует и проявляется материя.

СПАЛЬНЯ_BEDROOM

Мун Уайт 60x120 см / Moon White 60x120 cm
Эрамоза Люкс 60x120 см / Eramosa Lux 60x120 cm



Мун Уайт 60x120 см
Moon White 60x120 см
Эрамоса Люкс 60x120 см
Eramosa Lux 60x120 см
Ониче Мизале Люкс 60x120 см
Onice Miele Lux 60x120 см
Меркури Браун 60x120 см
Mercury Brown 60x120 см



La progettazione dello spazio evidenzia i contrasti cromatici e la sintonia compositiva tra materiali diversi: l'effetto pietra del Moon White esalta la ricchezza dell'Eramosa smorzandone i toni. Il risultato è un bilanciamento di forze in cui la materia vibra e si esprime.

The space has been designed to highlight the colour contrasts and the compositional harmony between the different materials: the stone-effect of Moon White enhances the richness of Eramosa by softening the hues. The resulting balance of forces allows the material to vibrate and express itself.

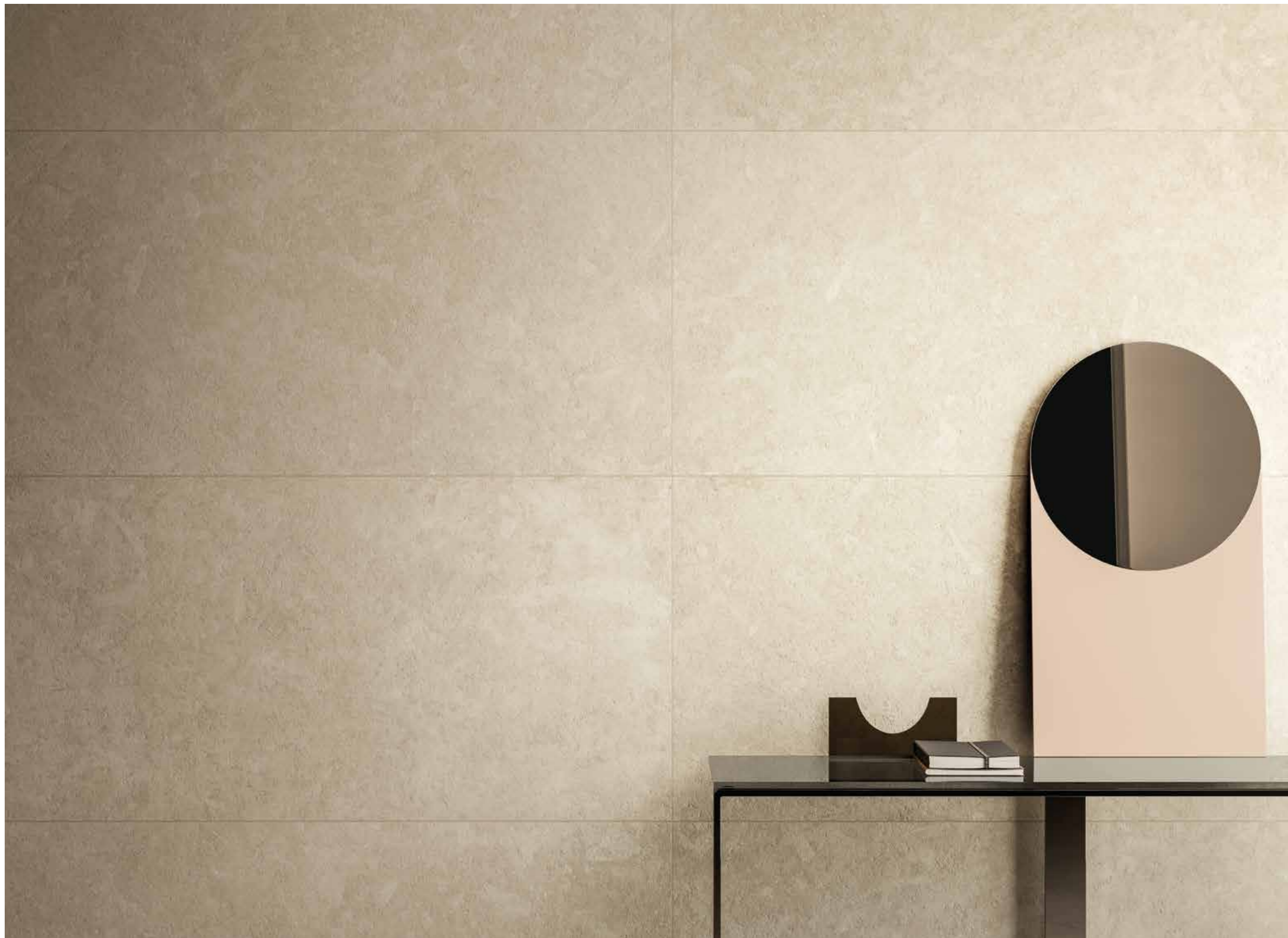

Параллельные линии правильной формы определяют современный интерьер гостиной в стиле «минимал шик». Концепция построена на чистоте форм, оставляющей место для диалога между сдержанной фактурой Сатурн Грэй и изысканностью Аструс. Так рождается гармоничный и утонченный стиль.

ЭФФЕКТНЫЕ
ДЕКОРАЦИИ: НОВЫЕ
ПЕРСПЕКТИВЫ
СТИЛЯ

**Quinte scenografiche:
nuove prospettive di stile.**

**Beautiful stages:
new stylistic perspectives.**





Сатурн Грей 60x60 см
Saturn Grey 60x60 cm
Аструс Люкс 60x120 см
Astrus Lux 60x120 cm



Linee ortogonali e regolari definiscono un living contemporaneo e minimal chic.

La scena è costruita sulla purezza formale che lascia spazio al dialogo materico tra la sobrietà del Saturn Grey e la preziosità dell'Astrus. Per uno stile prezioso ed equilibrato.

Straight and regular lines define a contemporary and minimal chic living area. The scene is built on the formal purity that allows the material to converse with the discreet Saturn Grey and the precious Astrus. A flawless and balanced style is created.





Браун Мозаика Кросс 31,5x29,7 см / Brown Mosaico Cross 31,5x29,7 cm
Венус Крим 30x60 см / Venus Cream 30x60 cm

Этот интерьер образуют четкие формы. Безупречная геометрия и чарующий шарм поверхностей, облицованных Венус Крим, создают в ванной комнате атмосферу сдержанной элегантности. Мозаика Браун Кросс – это яркая деталь с решительным характером, придающая индивидуальность всей композиции.

ПОВЕРХНОСТИ С ЯРКОЙ
ИНДИВИДУАЛЬНОСТЬЮ
ДЛЯ ИЗЫСКАННОГО
И РОСКОШНОГО
ИНТЕРЬЕРА

**Superfici dalla forte personalità
per spazi dal lusso raffinato.**

**Surfaces with a strong personality
for luxurious spaces.**



Венус Крим 60x60 см
Venus Cream 60x60 cm
Венус Крим 30x60 см
Venus Cream 30x60 cm
Браун Мозаика Кросс 31,5x29,7 см
Brown Mosaic Cross 31,5x29,7 cm

Volumi netti articolano lo spazio. La geometria regolare dell'architettura e le superfici avvolgenti Venus Cream restituiscono all'ambiente bagno un'atmosfera di sobria eleganza. Il Mosaico Brown Cross è un dettaglio dal carattere deciso che conferisce personalità alla scena compositiva.

Basic volumes define the space. The regular geometry of the architecture and the enveloping Venus Cream surfaces give the bathroom a discreetly elegant atmosphere. The bold Brown Cross Mosaic adds personality to the compositional scene.

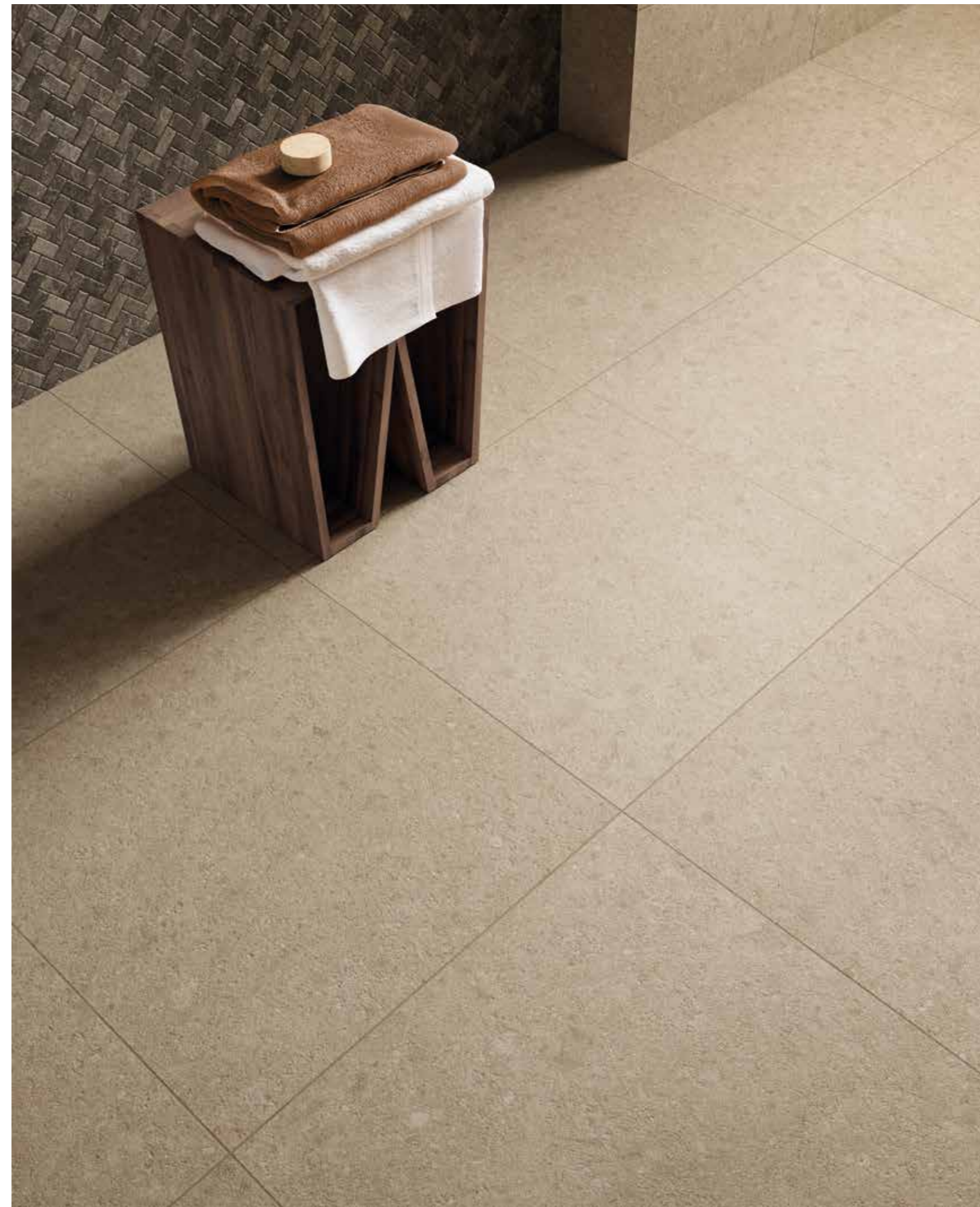
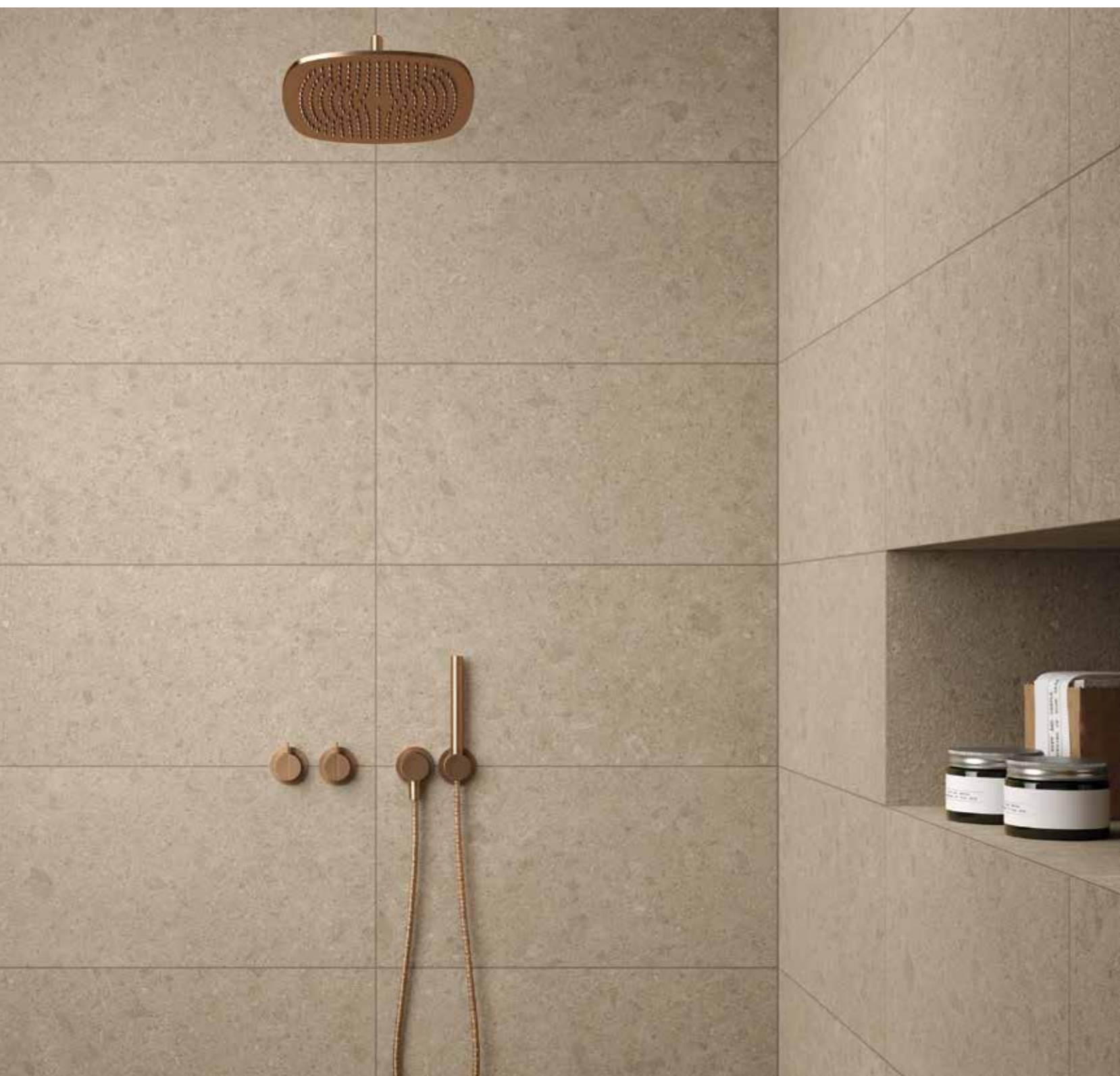

ВИБРИРУЮЩАЯ АТМОСФЕРА ИНТЕРЬЕРОВ С ЭЛЕГАНТНОЙ ФАКТУРОЙ

**Atmosfere vibranti per progetti
dall'eleganza materica.**

**Vibrant atmospheres for projects
with textural elegance.**

Материя находит свое полное выражение в сочетании высоких эстетических и технических характеристик. Противоскользящая поверхность грип делает коллекцию идеальной для применения в зонах с повышенной влажностью, к которым предъявляются особые требования с точки зрения противоскользящих свойств материала.

Для архитектурных проектов, которые не знают границ.

СПА-ЦЕНТР_WELLNESS SPA

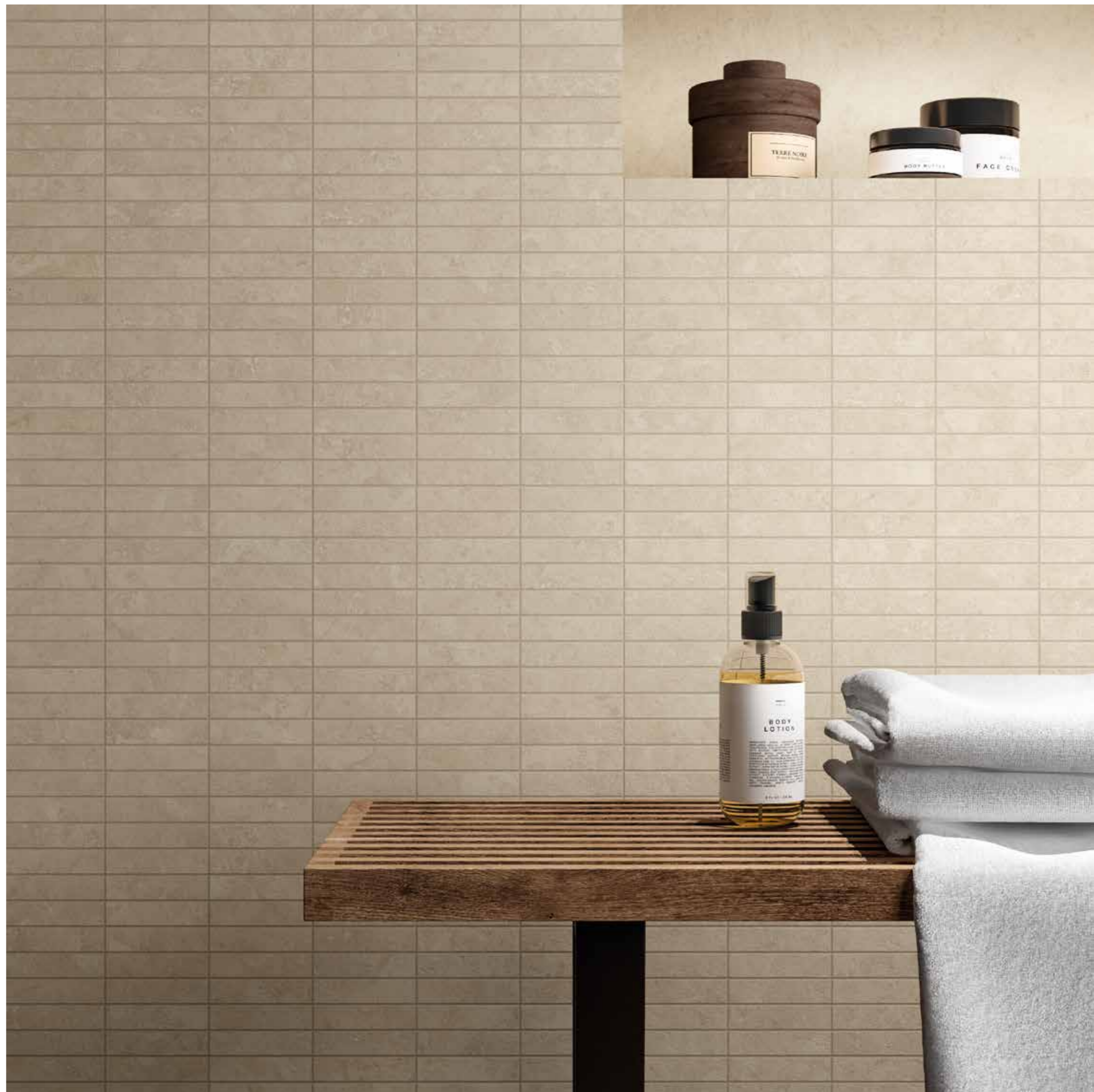

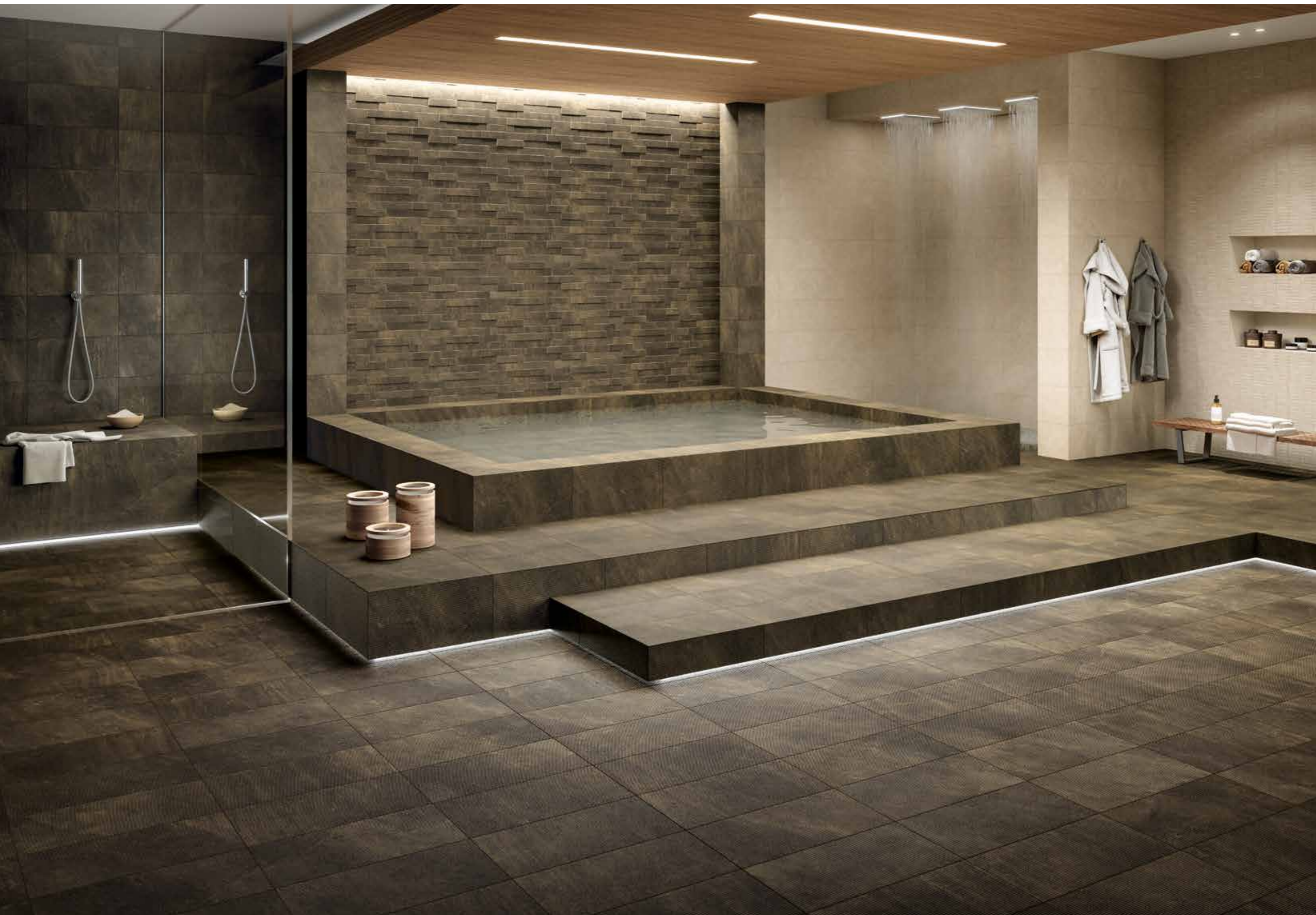

Меркури Браун Грид 30x60 см
 Mercury Brown Grid 30x60 cm
 Меркури Браун 30x60 см
 Mercury Brown 30x60 cm
 Браун Брик 3D 28x78 см
 Brown Brick 3D 28x78 cm
 Мун Уайт 30x60 см
 Moon White 30x60 cm
 Уайт Мозаика Грид 30x30 см
 White Mosaico Grid 30x30 cm
 Меркури Браун 60x120 см
 Mercury Brown 60x120 cm

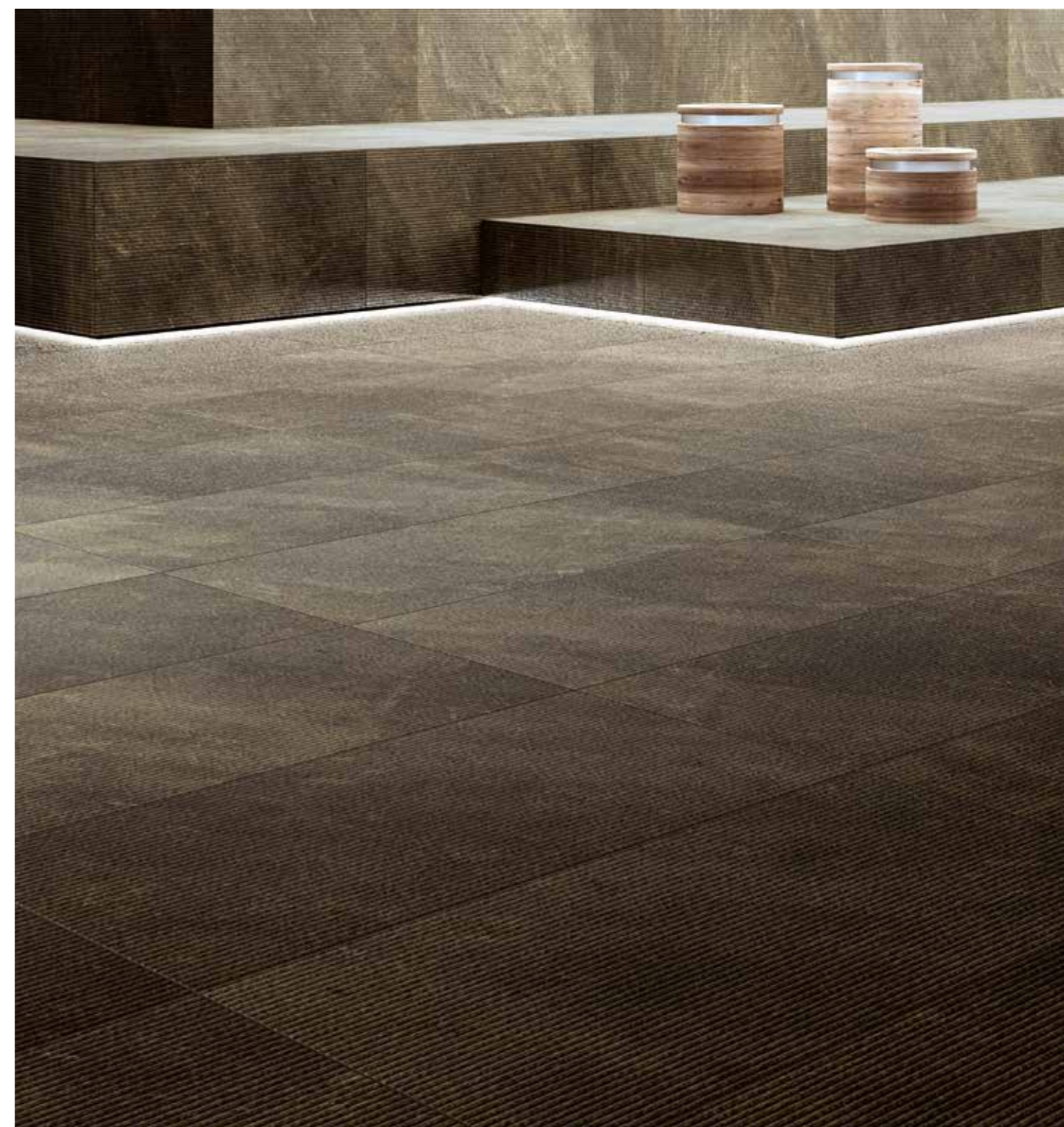
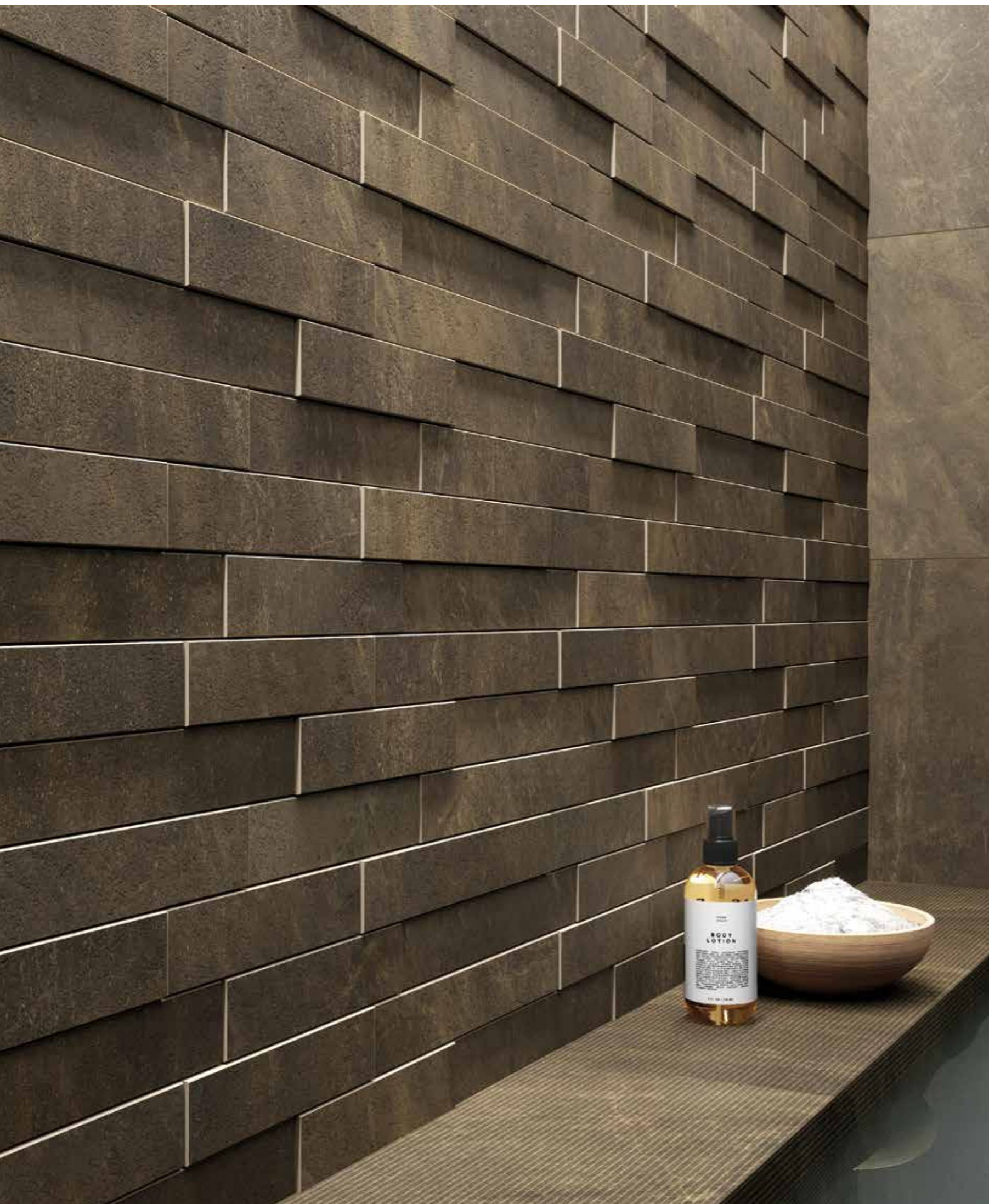

La materia si esprime in tutta la sua forza nel connubio tra estetica e performance tecniche. La finitura grip rende la collezione perfetta per l'utilizzo in ambienti umidi dove siano richieste particolari prestazioni antiscivolo. Per progetti d'architettura senza limiti.

The material expresses all its force in the combination of aesthetics and technical performance. The grip finish makes the collection perfect for humid environments that require special non-slip performances. For myriad architectural projects.

Браун Брик 3D 28x78 см
Brown Brick 3D 28x78 cm
Меркури Браун 30x60 см
Mercury Brown 30x60 cm
Меркури Браун Грип 30x60 см
Mercury Brown Grip 30x60 cm

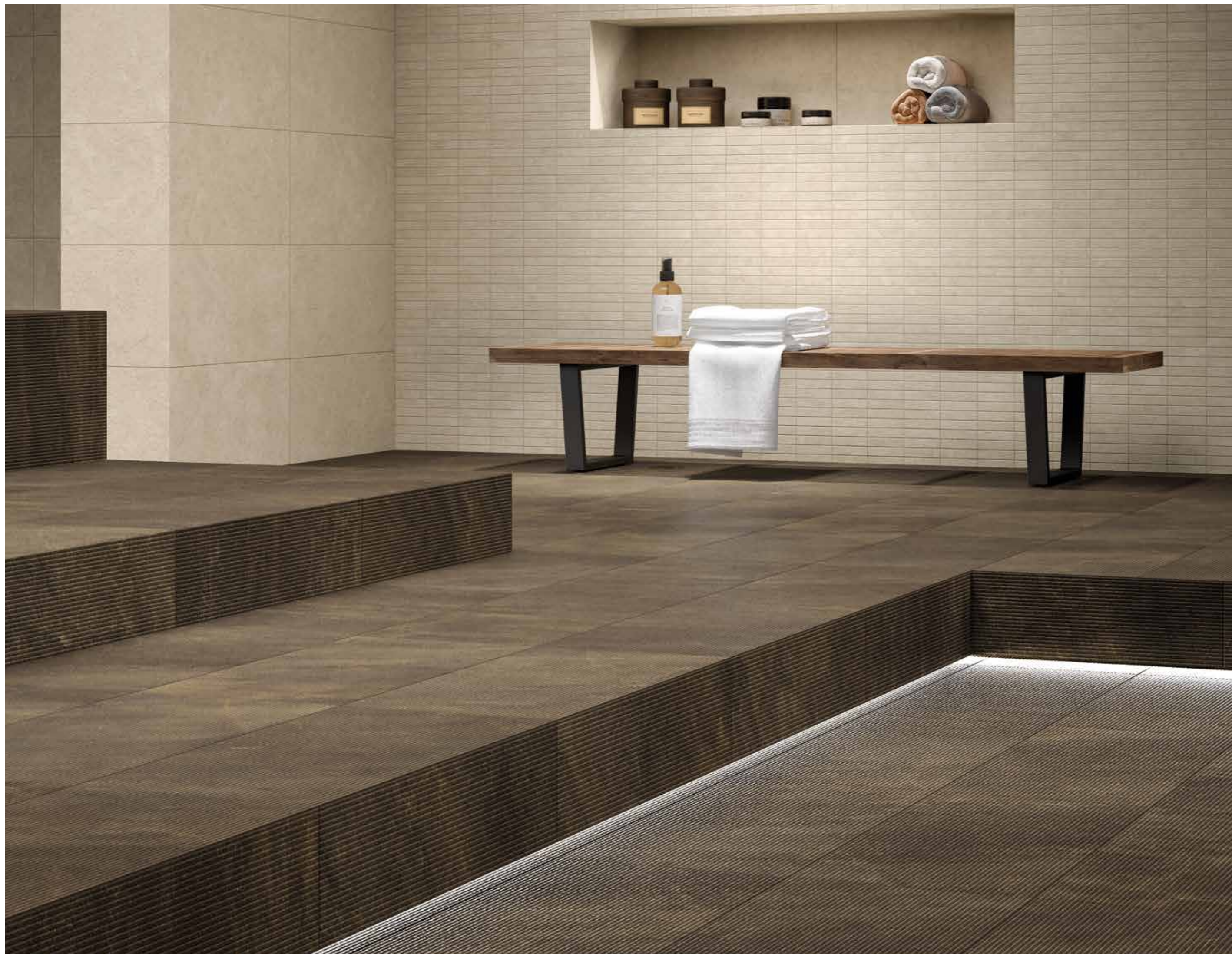

ИГРА СВЕТОТЕНИ, ПОДЧЕРКИВАЮЩАЯ ИЗЫСКАННОСТЬ И ЕСТЕСТВЕННОСТЬ ЧАРУЮЩЕГО СТИЛЯ

I chiaroscuri esaltano un fascino naturale e prezioso.

Light and shade effects enhance the natural and precious charm.

На первый план одновременно выходят несколько диалогов: игра света и тени пересекается с монохромной историей керамогранита с натуральной поверхностью Юпитер Силвер в формате 60x120 и динамичной атмосферой мозаики Брик 3D. Торговое пространство преобразуется, создавая новую концепцию элегантности.

**ТОРГОВО-РАЗВЛЕКАТЕЛЬНЫЙ ЦЕНТР
MALL**

Юпитер Силвер 60x120 см / Jupiter Silver 60x120 cm
Силвер Брик 3D 28x78 см / Silver Brick 3D 28x78 cm



Юпитер Силвер 60x120 см
Jupiter Silver 60x120 cm
Силвер Брик 3D 28x78 см
Silver Brick 3D 28x78 cm



Entrano in scena dialoghi
differenti e simultanei: la
relazione tra luce ed ombra
si interseca con il colloquio
monocromatico di Jupiter
Silver declinato nel formato
60x120 Matt e nel vibrante
mosaico Brick 3D.
L'ampio spazio commerciale
celebra una nuova
materica eleganza.

Different dialogues
simultaneously enter the scene:
the relationship between light
and shade intersects with the
monochrome conversation of
Jupiter Silver in the 60x120
Matt format and in the vibrant
Brick 3D mosaic.
The large commercial
space celebrates a new
textural elegance.

Поверхности
 бутика облицованы
 крупноформатными плитами
 Аструс люкс,
 вдохновленными
 одноименным уникальным
 черным гранитом.
 В интерьере идет премьера
 спектакля, где в роли
 главного героя выступает
 эклектичная и сдержанная
 роскошь. Декор Серфейс
 Диаманте Стрип придает
 торговому пространству
 особую изысканность.

ЭЛЕГАНТНЫЙ ЗАНАВЕС:
 НОВАЯ КОНЦЕПЦИЯ
РОСКОШИ ВЫХОДИТ
НА СЦЕНУ

**Elegante sipario:
 il nuovo lusso entra in scena.**

**Elegant curtain:
 a new luxury enters the scene.**





Аструс Люкс 60x120 см
Astrus Lux 60x120 cm
Диаманте Стрип Люкс 26x75 см
Diamante Strip Lux 26x75 cm

Grandi lastre Astrus in finitura Lux ispirate all'omonimo esclusivo granito nero rivestono le superfici. Il boccascena inaugura uno spettacolo in cui il protagonista è un lusso eclettico e misurato. I listelli Surface Diamante Strip impreziosiscono ulteriormente l'ambiente commerciale.

The surfaces are covered by large Astrus slabs with a Lux finish, inspired by the exclusive black granite of the same name. The stage puts on a performance where eclectic and measured luxury has the starring role. The boutique is further enhanced by the Surface Diamante Strips.



Плэй Уайт 15x15 см / Play White 15x15 cm
 Плэй Беж 15x15 см / Play Beige 15x15 cm
 Плэй Силвер 15x15 см / Play Silver 15x15 cm
 Плэй Грэй 15x15 см / Play Grey 15x15 cm
 Плэй Карбон 15x15 см / Play Carbon 15x15 cm
 Сатурн Грэй 60x120 см / Saturn Grey 60x120 cm

Естественность, умеренное расхождение в цветовых оттенках и графическая гармония керамогранита Сатурн Грэй с натуральным типом поверхности создают сдержанную и пленительную атмосферу. Общую концепцию проекта оживляют трехмерность и геометрические формы декора Плэй 15x15 в разных цветовых вариациях.

3D-ДЕКОР И
 НЕОБЫЧНЫЕ
 ФОРМЫ ОЖИВЛЯЮТ
РОСКОШНЫЙ
СОВРЕМЕННЫЙ
 ИНТЕРЬЕР

Inedite geometrie e decori 3d animano spazi lussuosi e contemporanei.

3d decorations and brand-new geometries bring to life luxurious and contemporary spaces.

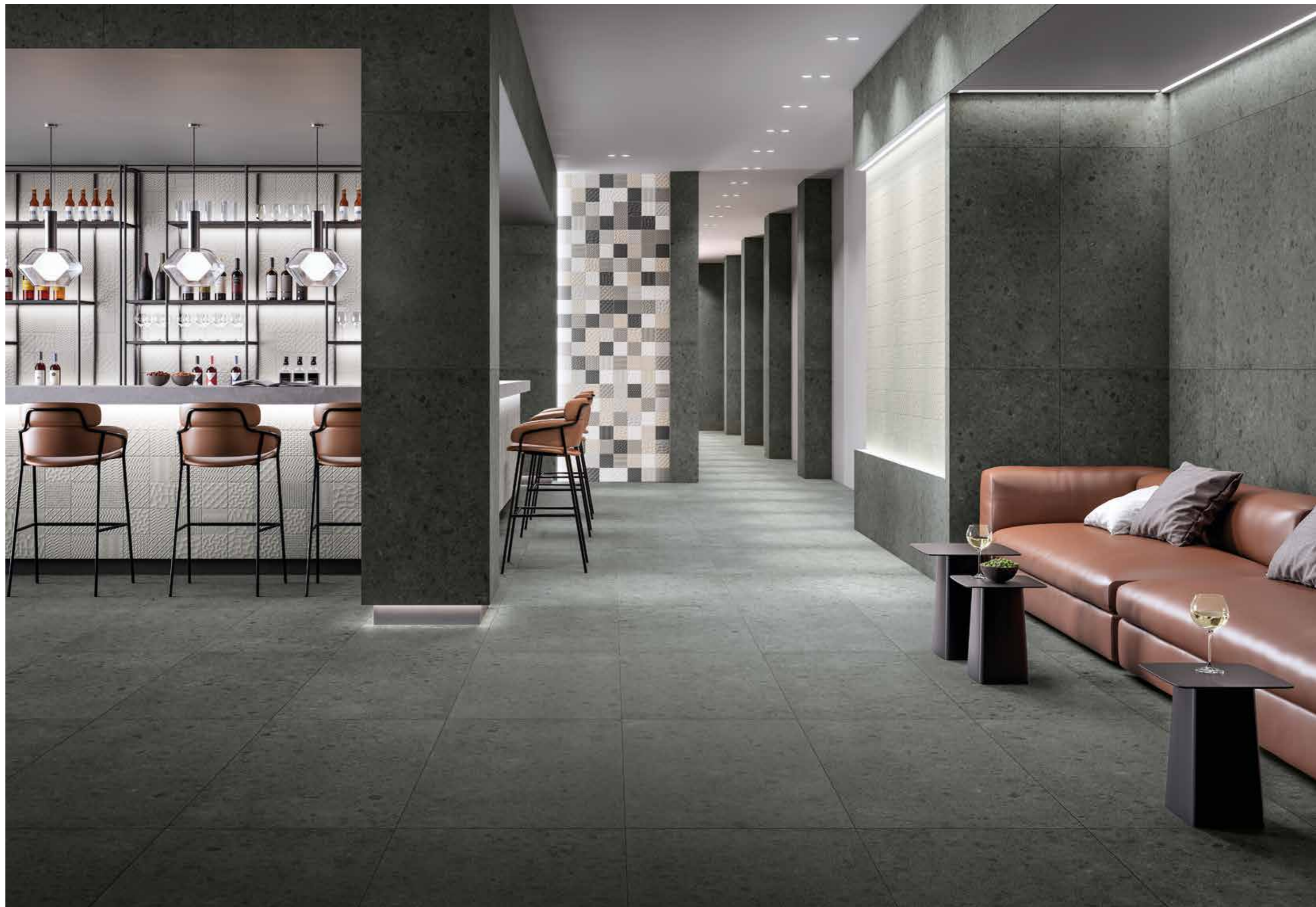

Сатурн Грей 60x120 см
Saturn Grey 60x120 cm
Плэй Уайт 15x15 см
Play White 15x15 cm
Плэй Беж 15x15 см
Play Beige 15x15 cm
Плэй Силвер 15x15 см
Play Silver 15x15 cm
Плэй Грей 15x15 см
Play Grey 15x15 cm
Плэй Карбон 15x15 см
Play Carbon 15x15 cm



La naturalezza, la stonizzazione controllata e l'equilibrio grafico delle superfici Saturn Grey in finitura Matt delineano atmosfere composte e seducenti. Lo scenario progettuale è vivacizzato dai decori tridimensionali e dalle geometrie dei decori Play 15x15.

The natural appeal, controlled colour shading and balanced graphics of the Saturn Grey Matt surfaces create composed and seductive atmospheres. The design scenario is enlivened by three-dimensional decorations and geometries of Play 15x15.

Сатурн Грей 60x120 см / Saturn Grey 60x120 см
Плай Уайт 15x15 см / Play White 15x15 см



ДОСТУПНЫЕ ЦВЕТА / COLORI DISPONIBILI / AVAILABLE COLORS

V2
ЛЕГКАЯ НЕОДНОРОДНОСТЬ
SLIGHT VARIATION

Дженезис Мун Уайт / Genesis Moon White



60x120 см



60x60 см



30x60 см

Дженезис Венус Крим / Genesis Venus Cream



60x120 см



60x60 см

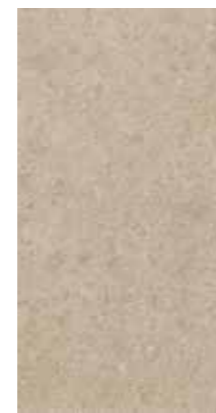

30x60 см

Дженезис Сатурн Грэй / Genesis Saturn Grey

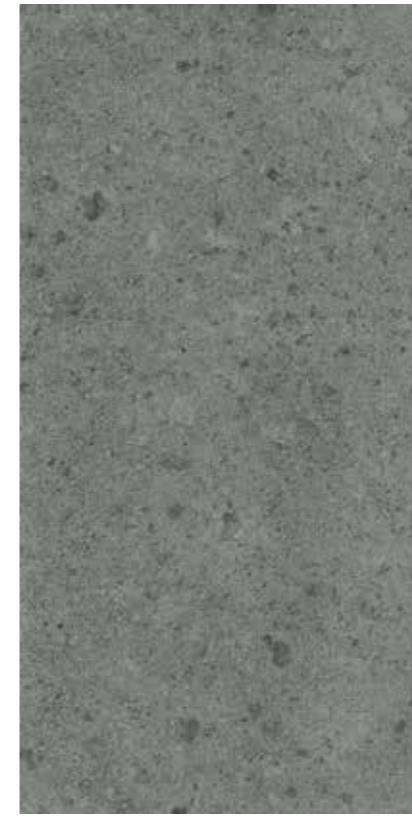

60x120 см



60x60 см

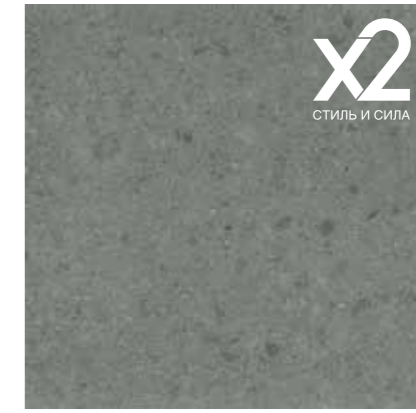

60x60 см

≅ 20 MM

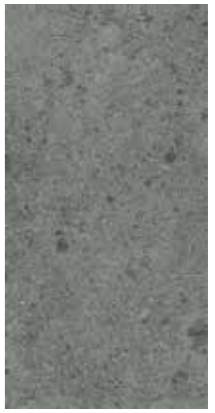

30x60 см

Дженезис Юпитер Силвер / Genesis Jupiter Silver

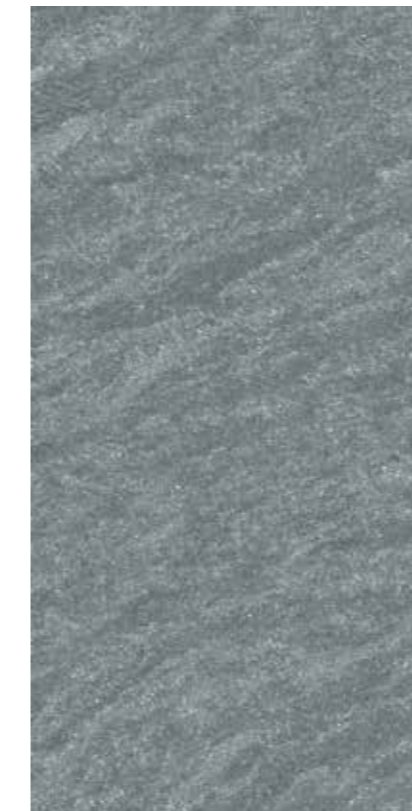

60x120 см



60x60 см



60x60 см

≅ 20 MM



30x60 см

25%
Contiene oltre il 25% di materiale riciclato pre-consumer ed e' utile al raggiungimento di crediti LEED v4.
Содержит более 25% повторно переработанных материалов из производственного цикла и позволяет получить баллы по системе LEED v4.
Contains more than 25% of pre-consumer recycled material – contributes to earn LEED v4 points.

Более подробная информация об изделиях толщиной 20 мм, а также рекомендации, меры предосторожности, ограничения по применению, советы по укладке приведены в каталоге X2 и на сайте www.italonx2.ru.

Per dettagli sul prodotto in 20 mm di spessore e in particolare per le raccomandazioni, accorgimenti, limitazioni di utilizzo e precauzioni in fase di posa, si raccomanda di prendere in visione il catalogo X2 e il sito www.italonx2.ru.

For further details about product in 20mm thickness and in particular for recommendations, instructions and restrictions of use and installation, please refer to the X2 catalogue or visit the website www.italonx2.ru.

V2
ЛЕГКАЯ НЕОДНОРОДНОСТЬ
SLIGHT VARIATION

Дженезис Меркури Браун / Genesis Mercury Brown



25%

60x120 см



25%

60x60 см



25%

30x60 см

ДОСТУПНЫЕ ТИПЫ ПОВЕРХНОСТИ / FINITURE DISPONIBILI / AVAILABLE FINISHES



Натуральная
Naturale
Matt













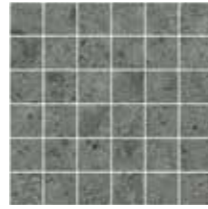
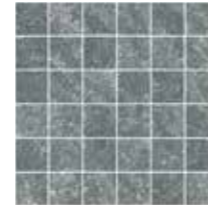
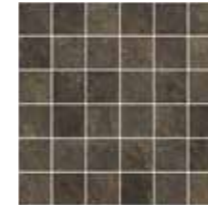

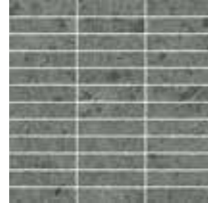



Грип
Grip
Grip











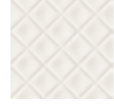
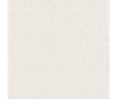

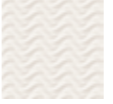

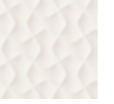
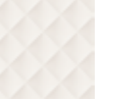

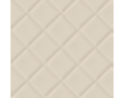
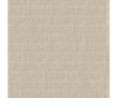

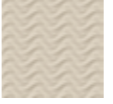
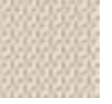
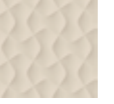
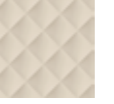
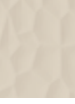
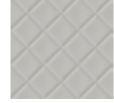
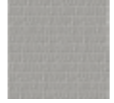

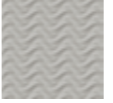

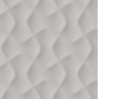
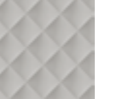

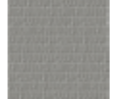

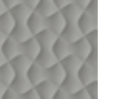
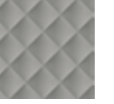

Contiene oltre il 25% di materiale riciclato pre-consumer ed e' utile al raggiungimento di crediti LEED v4.
Содержит более 25% повторно переработанных материалов из производственного цикла и позволяет получить баллы по системе LEED v4.
Contains more than 25% of pre-consumer recycled material – contributes to earn LEED v4 points.

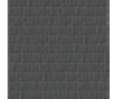
ДЕКОРЫ ИЗ КЕРАМОГРАНИТА / DECORI IN GRES PORCELLANATO / PORCELAIN STONEWARE DECORS

<p>Дженезис Уайт Мозаика Genesis White Mosaico</p>  <p>30x30 см ▲</p>	<p>Дженезис Крим Мозаика Genesis Cream Mosaico</p>  <p>30x30 см ▲</p>	<p>Дженезис Грэй Мозаика Genesis Grey Mosaico</p>  <p>30x30 см ▲</p>	<p>Дженезис Силвер Мозаика Genesis Silver Mosaico</p>  <p>30x30 см ▲</p>	<p>Дженезис Браун Мозаика Genesis Brown Mosaico</p>  <p>30x30 см ▲</p>
<p>Дженезис Уайт Мозаика Грид Genesis White Mosaico Grid</p>  <p>30x30 см ▲</p>	<p>Дженезис Крим Мозаика Грид Genesis Cream Mosaico Grid</p>  <p>30x30 см ▲</p>	<p>Дженезис Грэй Мозаика Грид Genesis Grey Mosaico Grid</p>  <p>30x30 см ▲</p>	<p>Дженезис Силвер Мозаика Грид Genesis Silver Mosaico Grid</p>  <p>30x30 см ▲</p>	<p>Дженезис Браун Мозаика Грид Genesis Brown Mosaico Grid</p>  <p>30x30 см ▲</p>
<p>Дженезис Уайт Мозаика Кросс Genesis White Mosaico Cross</p>  <p>31,5x29,7 см ▲</p>	<p>Дженезис Крим Мозаика Кросс Genesis Cream Mosaico Cross</p>  <p>31,5x29,7 см ▲</p>	<p>Дженезис Грэй Мозаика Кросс Genesis Grey Mosaico Cross</p>  <p>31,5x29,7 см ▲</p>	<p>Дженезис Силвер Мозаика Кросс Genesis Silver Mosaico Cross</p>  <p>31,5x29,7 см ▲</p>	<p>Дженезис Браун Мозаика Кросс Genesis Brown Mosaico Cross</p>  <p>31,5x29,7 см ▲</p>
<p>Дженезис Уайт Брик 3D Genesis White Brick 3D</p>  <p>28x78 см ▲</p>	<p>Дженезис Крим Брик 3D Genesis Cream Brick 3D</p>  <p>28x78 см ▲</p>			
<p>Дженезис Грэй Брик 3D Genesis Grey Brick 3D</p>  <p>28x78 см ▲</p>	<p>Дженезис Силвер Брик 3D Genesis Silver Brick 3D</p>  <p>28x78 см ▲</p>	<p>Дженезис Браун Брик 3D Genesis Brown Brick 3D</p>  <p>28x78 см ▲</p>		

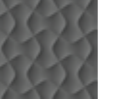
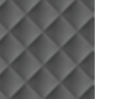

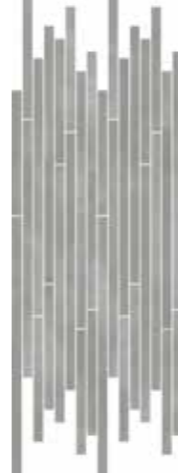
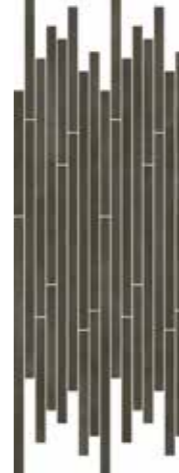

НАСТЕННЫЕ ДЕКОРЫ / DECORI DA RIVESTIMENTO / WALL DECORS

<p>Плэй Уайт Play White</p>         <p>15x15 см ▲</p>		
<p>Плэй Беж Play Beige</p>         <p>15x15 см ▲</p>		
<p>Плэй Силвер Play Silver</p>         <p>15x15 см ▲</p>		
<p>Плэй Грэй Play Grey</p>         <p>15x15 см ▲</p>		
<p>Плэй Карбон Play Carbon</p>         <p>15x15 см ▲</p>		
<p>Серфейс Кристалло Стрип Surface Cristallo Strip</p>  <p>26x75 см ■</p>	<p>Серфейс Диаманте Стрип Surface Diamante Strip</p>  <p>26x75 см ■</p>	<p>Серфейс Амбра Стрип Surface Ambra Strip</p>  <p>26x75 см ■</p>

▲ Натуральная и Реттифицированная / Naturale e Rettificato / Matt and Rectified

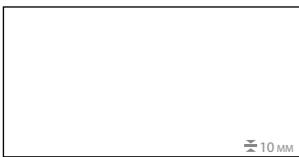
■ Люкс и Реттифицированная / Lux e Rettificato / Lux and Rectified

ГАММА ИЗДЕЛИЙ / GAMMA PRODOTTI / PRODUCT RANGE

	Мун Уайт Moon White	Венус Крим Venus Cream	Сатурн Грэй Saturn Grey	Юпитер Силвер Jupiter Silver	Меркури Браун Mercury Brown
 60x120 см	▲	▲	▲	▲	▲
 60x60 см	▲	▲	▲	▲	▲
 60x60 см			❖	❖	
 30x60 см	▲○	▲○	▲○	▲○	▲○

▲ Натуральная и Реттифицированная / Naturale e Rettificato / Matt and Rectified
○ Грип и Реттифицированная / Grip e Rettificato / Grip and Rectified
❖ Структурированная и Реттифицированная / Strutturato e Rettificato / Textured and Rectified

СПЕЦИАЛЬНЫЕ ИЗДЕЛИЯ / PEZZI SPECIALI / TRIM PIECES

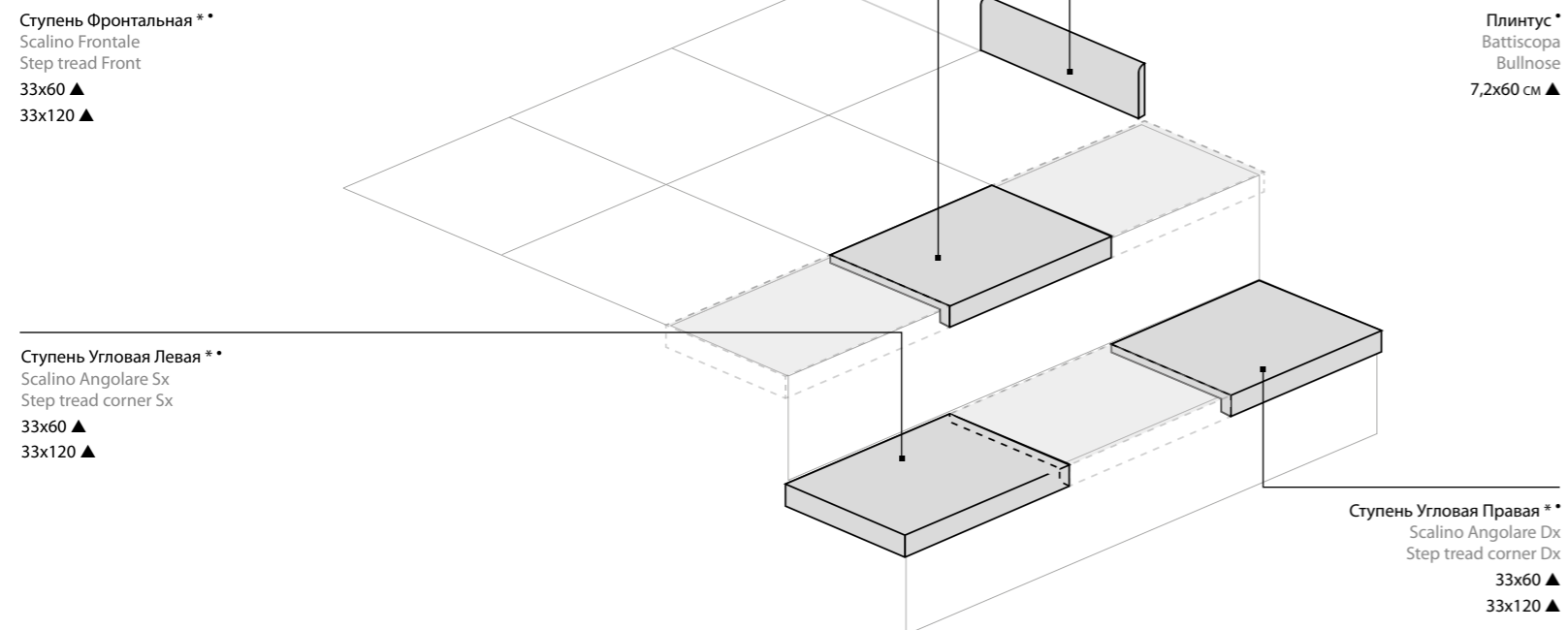

* Производится под заказ / Prodotto su richiesta / Made on request
* Имеется во всех цветах / Disponibile in tutti i colori / Available in all colors



ДОСТУПНЫЕ ЦВЕТА / COLORI DISPONIBILI / AVAILABLE COLORS

V3
НЕОДНОРОДНЫЙ
MODERATE VARIATION

Серфейс Ониче Миэле / Surface Onice Miele



60x120 см

Серфейс Эрамоза / Surface Eramosa







60x120 см

Серфейс Аструс / Surface Astrus



60x120 см

ГАММА ИЗДЕЛИЙ / GAMMA PRODOTTI / PRODUCT RANGE

	Ониче Миэле Onice Miele	Эрамоза Eramosa	Аструс Astrus
			
	■	■	■
60x120 см			

■ Люкс и Реттифицированная / Lux e Rettificato / Lux and Rectified

СПЕЦИАЛЬНЫЕ ИЗДЕЛИЯ / PEZZI SPECIALI / TRIM PIECES

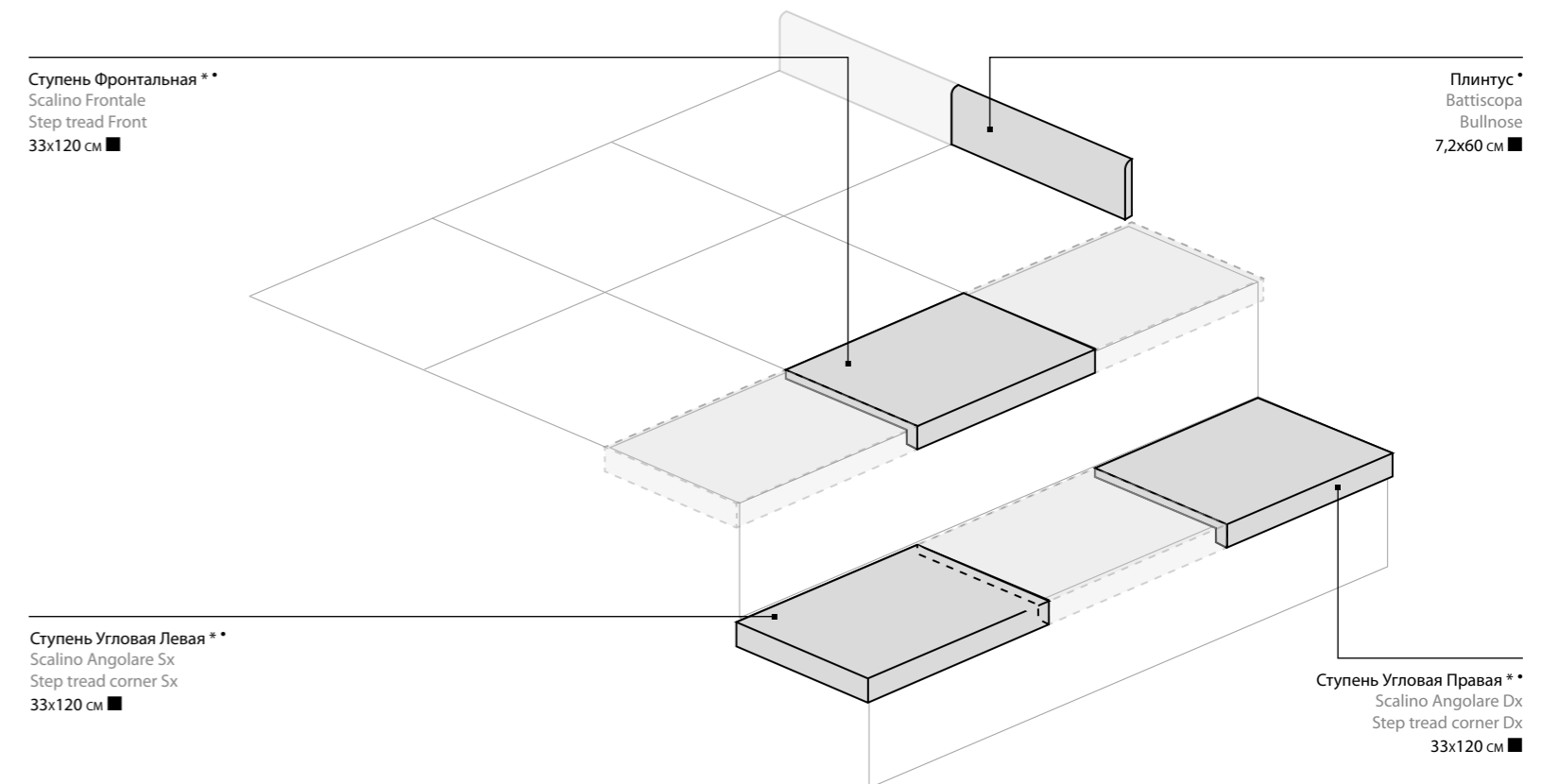

* Производится под заказ / Prodotto su richiesta / Made on request
* Имеется во всех цветах / Disponibile in tutti i colori / Available in all colors

КЕРАМОГРАНИТ ОКРАШЕННЫЙ В МАССЕ

GRES PORCELLANATO COLORATO IN MASSA / FULL BODY COLOURED PORCELAIN STONEWARE

Классификация по EN 14411 ISO 13006, приложение G, группа B1A с E ≤ 0,5% UGL
 Classificazione secondo EN 14411 ISO 13006 annesso G gruppo B1A con E ≤ 0,5% UGL
 Classification in accordance with EN 14411 ISO 13006 annex G standards B1A with E ≤ 0,5% UGL

	ТЕХНИЧЕСКИЕ ХАРАКТЕРИСТИКИ CARATTERISTICA TECNICA TECHNICAL FEATURE	НОРМА NORMA NORM	СРЕДНИЙ ПОКАЗАТЕЛЬ "ITALON" VALORE MEDIO "ITALON" AVERAGE "ITALON" VALUE
	Размер Dimensione Size	ISO 10545-2	Соответствует Conforme In accordance
	Водопоглощение* Assorbimento % d'acqua* Water absorption*	ISO 10545-3	≤ 0,1%
	Прочность при изгибе* Resistenza alla flessione* Bending strength*	ISO 10545-4	≥ 47 N/mm ²
	Стойкость к глубокому истиранию* Resistenza all'abrasione profonda* Deep scratch resistance*	ISO 10545-6	≤ 145 mm ³
	Коэффициент линейного термического расширения Coefficiente di dilatazione termica lineare Thermal linear expansion coefficient	ISO 10545-8	≤ 7 MK ⁻¹
	Стойкость к перепадам температур Resistenza agli sbalzi termici Thermal shock resistance	ISO 10545-9	Стойкий Resistente Resistant
	Расширение под воздействием влаги Dilatazione all'umidità Expansion in humidity	ISO 10545-10	≤ 0,1 (mm/m)
	Морозостойкость Resistenza al gelo Frost resistance	ISO 10545-12	Стойкий Resistente Resistant
	Стойкость к воздействию химических веществ* Resistenza all'attacco chimico* Resistance to chemical attack*	ISO 10545-13	Стойкий Resistente Resistant
	Стойкость к образованию пятен Resistenza alle macchie Resistance to stains	ISO 10545-14	Соответствует Conforme In accordance
	Номинальная толщина Spessore nominale Nominal thickness	ISO 10545-2	30x60 10 мм 60x60 10 мм 60x120 10 мм 60x60 X2 20 мм

- * Средние показатели по двум последним годам производства. Valori medi riferiti agli ultimi due anni di produzione. Average values referred to the last two years production.
- ** Имеющиеся на предприятии показатели относительно натуральной отделки изделий и показатели тестов, выполненных внешними авторизованными лабораториями; Компания Italon готова подвергнуть тестированию любую партию, которую намереваетесь приобрести. Valori relativi alla finitura naturale del prodotto e a test effettuati da laboratori esterni accreditati, disponibili in azienda; Italon si rende disponibile alla verifica dell'eventuale lotto interessato all'acquisto. Values relevant to the natural finishing of the product and to tests carried out by external certified laboratories, available in the company; Italon makes itself available for any verification of purchased lots.
- * Для химикатов, используемых в быту и для бассейна. Per prodotti chimici di uso domestico e per piscina. For domestic chemicals and swimming pool additives.

ПРИМ.: Расцветки и эстетические характеристики материалов на иллюстрациях в настоящем каталоге являются ориентировочными.
 NOTA: I colori e le caratteristiche estetiche dei materiali illustrati nel presente catalogo sono da ritenersi puramente indicativi.
 NOTE: Colours and optical features of the materials illustrated in this catalogue are to be regarded as mere indications.

КЕРАМОГРАНИТ ОКРАШЕННЫЙ В МАССЕ

GRES PORCELLANATO COLORATO IN MASSA / FULL BODY COLOURED PORCELAIN STONEWARE

Классификация по EN 14411 ISO 13006, приложение G, группа B1A с E ≤ 0,5% UGL
 Classificazione secondo EN 14411 ISO 13006 annesso G gruppo B1A con E ≤ 0,5% UGL
 Classification in accordance with EN 14411 ISO 13006 annex G standards B1A with E ≤ 0,5% UGL

	ТЕХНИЧЕСКИЕ ХАРАКТЕРИСТИКИ CARATTERISTICA TECNICA TECHNICAL FEATURE	НОРМА NORMA NORM	СРЕДНИЙ ПОКАЗАТЕЛЬ "ITALON" VALORE MEDIO "ITALON" AVERAGE "ITALON" VALUE
	Размер Dimensione Size	ISO 10545-2	Соответствует Conforme In accordance
	Водопоглощение* Assorbimento % d'acqua* Water absorption*	ISO 10545-3	≤ 0,1%
	Прочность при изгибе* Resistenza alla flessione* Bending strength*	ISO 10545-4	≥ 43 N/mm ²
	Стойкость к глубокому истиранию* Resistenza all'abrasione profonda* Deep scratch resistance*	ISO 10545-6	≤ 145 mm ³
	Коэффициент линейного термического расширения Coefficiente di dilatazione termica lineare Thermal linear expansion coefficient	ISO 10545-8	≤ 7 MK ⁻¹
	Стойкость к перепадам температур Resistenza agli sbalzi termici Thermal shock resistance	ISO 10545-9	Стойкий Resistente Resistant
	Расширение под воздействием влаги Dilatazione all'umidità Expansion in humidity	ISO 10545-10	≤ 0,1 (mm/m)
	Морозостойкость Resistenza al gelo Frost resistance	ISO 10545-12	Стойкий Resistente Resistant
	Стойкость к воздействию химических веществ* Resistenza all'attacco chimico* Resistance to chemical attack*	ISO 10545-13	Стойкий Resistente Resistant
	Стойкость к образованию пятен Resistenza alle macchie Resistance to stains	ISO 10545-14	Соответствует Conforme In accordance
	Номинальная толщина Spessore nominale Nominal thickness	ISO 10545-2	60x120 10 мм

- * Средние показатели по двум последним годам производства. Valori medi riferiti agli ultimi due anni di produzione. Average values referred to the last two years production.
- ** Имеющиеся на предприятии показатели относительно натуральной отделки изделий и показатели тестов, выполненных внешними авторизованными лабораториями; Компания Italon готова подвергнуть тестированию любую партию, которую намереваетесь приобрести. Valori relativi alla finitura naturale del prodotto e a test effettuati da laboratori esterni accreditati, disponibili in azienda; Italon si rende disponibile alla verifica dell'eventuale lotto interessato all'acquisto. Values relevant to the natural finishing of the product and to tests carried out by external certified laboratories, available in the company; Italon makes itself available for any verification of purchased lots.
- * Для химикатов, используемых в быту и для бассейна. Per prodotti chimici di uso domestico e per piscina. For domestic chemicals and swimming pool additives.

ПРИМ.: Расцветки и эстетические характеристики материалов на иллюстрациях в настоящем каталоге являются ориентировочными.
 NOTA: I colori e le caratteristiche estetiche dei materiali illustrati nel presente catalogo sono da ritenersi puramente indicativi.
 NOTE: Colours and optical features of the materials illustrated in this catalogue are to be regarded as mere indications.



ИТАЛОН – ЗАО КЕРАМОГРАНИТНЫЙ ЗАВОД

142800, Россия, Московская область, г. Ступино,
Староситненское шоссе, владение 32
Тел. +7 495 2251322 - Факс +7 495 2251346

www.italonceramica.ru